

Tabletop Radio
R1 mk3

User guide	EN
Brugervejledning	DA
Bedienungsanleitung	DE
Guía del usuario	ES
Guide de l'utilisateur	FR
Manuale dell'utente	IT
Gebruikershandleiding	NL
Brukerveiledning	NO

ruarkaudio

Contents

Thank you for choosing our R1 tabletop radio.

Please take the time to read this user guide as it will help you get the best from your radio.

With due care, we're confident your R1 will give you many years of listening pleasure but, should you need help or advice, please do not hesitate to contact us. As a British, family-run company, we pride ourselves on our customer service and will always do our utmost to help.

Once again, thank you for choosing Ruark Audio.

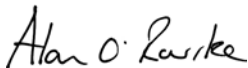

Alan O'Rourke
Founder and managing director

What's in the box	3
Overview	4
Controls	5
Getting started	6
Specifications	7
Common functions and system settings	8
Alarms, snooze and sleep	11
Bluetooth	12
DAB radio	14
FM radio	16
Line in	17
Headphones	17
Using a BackPack battery	17
Charge port	17
Safety and regulatory information	18
Guarantee information	20
General care	20
Copyright and trademarks	20

What's in the box

Ensure that all the parts listed below are in the box.

If any part is missing, do not use the R1. If purchased in the UK, contact us directly. If purchased outside the UK, please contact your Ruark Audio dealer.

1. R1 Bluetooth radio
2. AC power adaptor
3. Plug(s) for AC power adaptor*
4. Aerial spanner
5. Telescopic aerial
6. User guide

If possible, please retain carton and all packing materials.

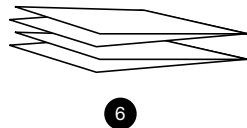
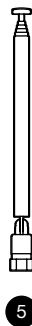
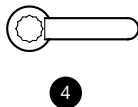
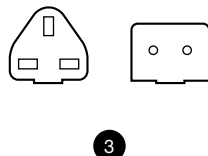
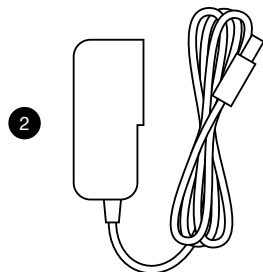
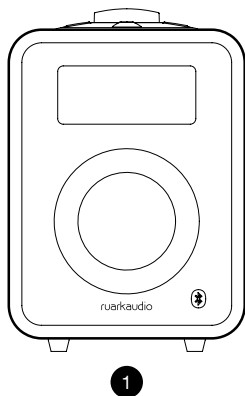

* The number and type of plug adapters supplied will vary according to region.

Overview

7. Controls
8. Display
9. Full range 3.5" speaker
10. Aerial socket
11. 5W 1.0A USB power output for charging external devices
12. DC power socket (14V 1.5A)
13. Line in socket (3.5mm jack)
14. Headphone socket (3.5mm jack)
15. Security slot

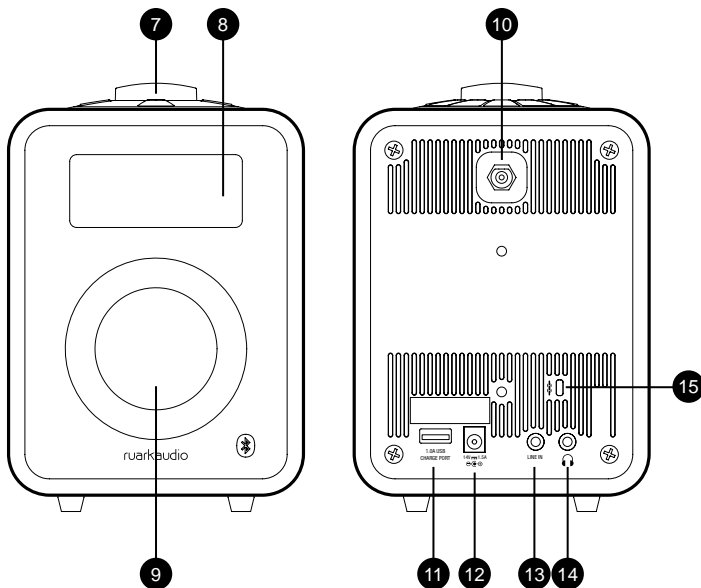

Controls

16. **⏻ (STANDBY)** – press to power on or off the radio.
(Press and hold for two seconds to turn it on when running off a BackPack battery.)
17. **CONTROL KNOB / SELECT**
Rotate to adjust volume from a Now-playing screen
Rotate to browse menu options*
Press to select
18. **▶ (NEXT)**
Press to tune to the next FM station
Press to display the next DAB station
Press to skip to the next track in Bluetooth
19. **◀ (PREVIOUS)**
Press to tune to the previous FM station
Press to display the previous DAB station
Press to skip to the previous track in Bluetooth
20. **PRESET** – press to recall a saved station or press and hold for two seconds to save a radio station
21. **SOURCE** – press to change audio source
22. **ALARM / SLEEP** – press once to set alarm 1, press twice to set alarm 2 or press and hold for two seconds to set sleep timer
23. **MENU** – press to view the options menu
24. **INFO** – press to change the displayed information about the current station or track
25. Indicator light – indicates radio is on and flashes when Bluetooth is ready to connect or pair.

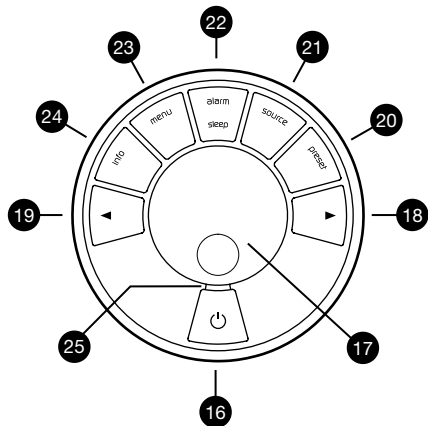

* You can also press ▶ or ◀ to browse menus

How long you press a key is important

Press = tap or press and immediately release

Press and hold = press and release after two seconds

Getting started

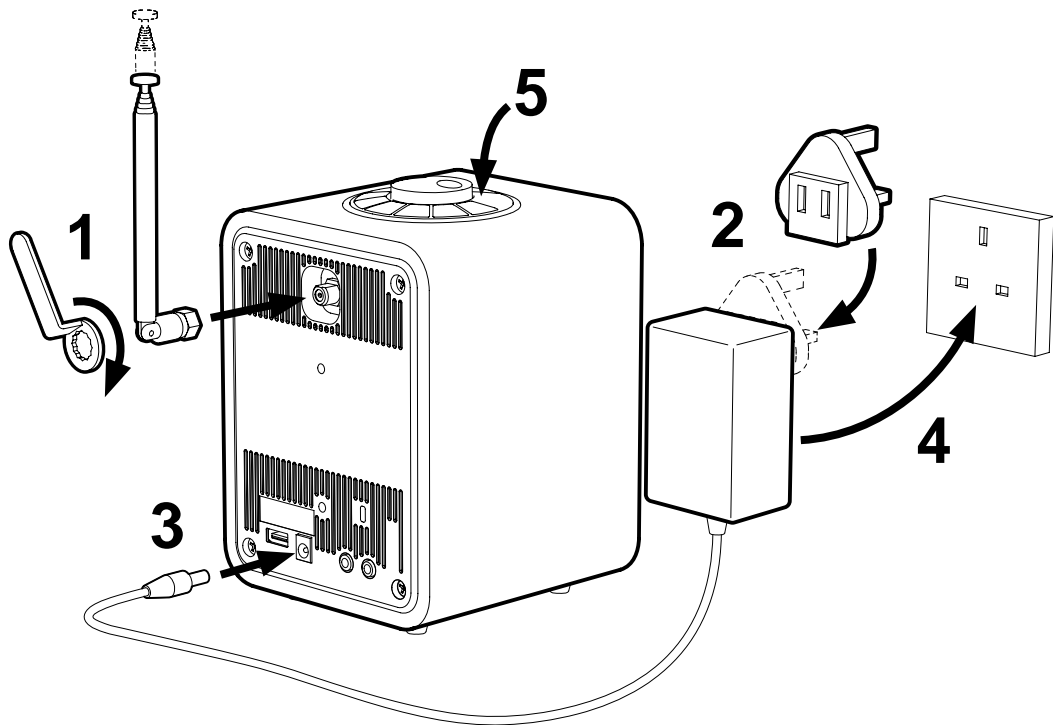

1. Fit aerial

Connect the aerial to the socket on the back of your R1 and tighten the nut with the spanner. If you do not tighten the nut, the aerial may come loose when moving the aerial.

Place your R1 on a suitable shelf or table and fully extend the aerial to ensure you get the best possible radio reception.

2. Fit the plug to the AC power adapter

Fit the correct plug for your region to the mains power supply. When you fit the plug adapter, it will “click” into place.

3. Connect the DC cable

Connect the DC cable from the power supply to the DC power socket on the back of your R1.

4. Connect to AC mains

Plug the AC power adapter into a mains power socket.

5. Turn on

Press **STANDBY** to turn the radio on.

The first time you turn it on, your R1 will automatically scan for DAB stations and adjust the time and date. It will then tune to the first available DAB station.

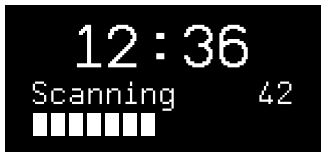

Specifications

R1 Tabletop Radio

- DAB / DAB+ / FM with RDS
- Bluetooth 3.0
- Multilanguage user interface
- Headphone output (3.5mm jack)
- Line in input (3.5mm jack)
- Custom 3.5" loudspeaker in tuned bass reflex cabinet
- 9W nominal power output
- Removable telescopic DAB / FM aerial with F-Type connector
- 5W USB charge port output
- Security slot
- High contrast OLED display
- Backpack battery compatible
- Dimensions: 175 x 130 x 133 mm (6.9 x 5.1 x 5.3 ins)
- Weight: 1.5 kg (3.3 lbs)

Power supply

- Input power 100V to 240VAC 50-60Hz 0.75A max
- Output power 14VDC 1.5A

Specification and design subject to modification without notice

Common functions and system settings

Switch on and to standby

Press **STANDBY** to turn your radio on. Press again to switch to standby. To switch it on when running off a BackPack battery, press and hold **STANDBY** until the Ruark Audio logo is displayed. See BackPack section for more details.

Now-playing screens

Unless you're adjusting a setting, the screen will look like the example below.



- 26. Clock
- 27. Alarm 1 & 2 icon
- 28. Sleep timer icon
- 29. Preset number
- 30. Station / track information

Menu screens

The menus enable you to set the various options such as adjusting the bass and treble. To change a setting, press **MENU** to display the list of available options, rotate the **CONTROL KNOB** to scroll through the list, and then press the knob to confirm your selection.

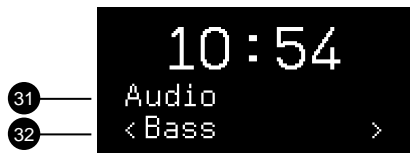

- 31. Menu title
- 32. Menu option

To change settings – press **MENU**

To scroll through options – rotate **CONTROL KNOB**

To select option – press **CONTROL KNOB**

To exit menu – press **MENU** or wait for a few seconds

Adjust volume

Rotate the **CONTROL KNOB** from any Now-playing screen.

Speaker volume and headphone volume are adjusted separately, so when headphones are plugged in the volume is shown as *Volume (HP)*.

Please note that rotating the **CONTROL KNOB** when a menu or station list is displayed will scroll through the options or stations and not change the volume.

Change audio source

Press **SOURCE** to view the current source, rotate the **CONTROL KNOB** to scroll through the list of sources, then press the knob to select a source. (You can also press **SOURCE** repeatedly to cycle through the list of sources instead of rotating the knob.)

Change DAB radio station

Press ► or ◀ to scroll through the stations in the station list, then press the **CONTROL KNOB** to tune to the new station. See DAB section for more details.

Change FM radio station

Press ► or ◀ to seek the next or previous station. See FM section for more details.

Save preset

Press and hold **PRESET** for two seconds, rotate the **CONTROL KNOB** to choose the preset number, then press the knob to save the current station. Presets are either marked with the station name, frequency or as '(Empty)'.

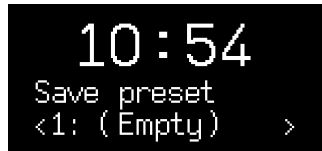

If you save a station over an existing preset, the new station will replace it.

Recall preset

Press **PRESET**, rotate the **CONTROL KNOB** to scroll through the preset station list, then press the knob to select a station. (You can also scroll through the presets by repeatedly pressing **PRESET**.)



Connect a Bluetooth device

Your R1 will attempt to automatically connect to the last connected device. If you have not yet paired your device or the previous device is not available, your R1 will enter into pairing mode. See Bluetooth section for more details.

Station or track information

Press **INFO** to cycle through the different station / track information available.

Bass and treble

MENU > System > Audio > Bass or Treble

Adjust the bass and treble levels using the **CONTROL KNOB** then press it to save the setting.

Loudness

MENU > System > Audio > Loudness

Loudness automatically boosts the treble and bass frequencies at lower volumes.

Display brightness

MENU > System > Brightness

You can independently adjust the brightness of the display when the radio is on (On level) and in standby (Standby level). When in standby and the standby brightness is set to Off, pressing any key will briefly illuminate the display.

Date and time

MENU > System > Date and time

The time and date are automatically synchronised with national time signals broadcast over DAB and FM (when available).

You can also set the time manually by turning off auto update and you can select the time format (12 or 24 hour) and date format (dd-mm-yyyy or mm-dd-yyyy).

Language

MENU > System > Language

Change the user interface.

Factory reset

MENU > System > Factory reset

Resets all settings and clears presets.

Please note that **MENU > System > Audio > Bass** means press **MENU**, select **System**, select **Audio** and finally select **Bass**

Alarms, snooze and sleep

Setting an alarm

An active alarm is indicated by the alarm icon (27) and when it sounds, the icon flashes.

Press **ALARM** once to set or change alarm 1 and twice for alarm 2, then press the **CONTROL KNOB** to select.

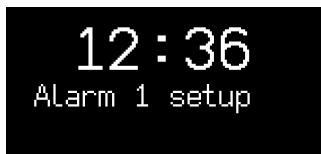

Follow the on-screen instructions to set the alarm time, duration, source and volume by using the **CONTROL KNOB**. Rotate it to scroll through options and press it to select.

You will also be prompted to choose if and when the alarm repeats (daily, once, weekends or weekdays) and you can choose to have the alarm play a radio station or sound a tone. Please note that it is not possible to use a Bluetooth source for the alarm.

IMPORTANT: the alarms will not work when running off a BackPack battery. To use the alarm function, your R1 must be plugged into mains power.

Quickly turn alarms on and off

Press **ALARM** once for alarm 1 and twice for alarm 2, then rotate the **CONTROL KNOB** to choose *On* or *Off*, and finally press the knob to save the setting.

Snooze

Press the **CONTROL KNOB** to temporarily silence a sounding alarm, press it again to increase the snooze period (5, 10, 15 or 30 minutes).

To cancel an alarm that is sounding or snoozing, press and hold the **CONTROL KNOB** for two seconds or press **ALARM**.

Sleep timer

To set the time after which your R1 will automatically switch to standby, press **SLEEP** for two seconds. Then press the **CONTROL KNOB**, rotate it to choose the delay in minutes (Off, 15, 30, 45, 60, 90) and finally press the knob again to confirm your selection. The display then returns to the Now-playing screen and displays the sleep icon (28).

Alarms can also be set with your R1 radio in standby

Bluetooth

Your R1 radio is Bluetooth enabled and can receive music streamed from a Bluetooth smartphone, tablet or laptop.

Press **SOURCE** and rotate the **CONTROL KNOB** or repeatedly press **SOURCE** until *Bluetooth* is displayed, then press the knob to select it.

To connect your device you must first establish a secure connection to your R1, a process called pairing.

Pairing your Bluetooth device

When you have changed the source to Bluetooth, wait until *Awaiting connection...* is shown and the indicator light (25) on top flashes.



Use the Bluetooth setup on your streaming device to pair and connect it to your R1. It will appear in the list of paired devices as *Ruark R1*.

When connected the display shows  *connected: your device name* (eg Archie's phone) and the indicator light stops flashing.

It may take a few seconds for your R1 to appear in the list on your device, and in some cases you may need to input "0000" as the pairing password.

If you do not connect within a few minutes, your R1 will stop attempting to connect and show *No connection*. To connect, select **MENU > Connect device**.

Connecting your Bluetooth device

As soon as you switch to Bluetooth, your R1 will display *Connecting* as it attempts to connect to the first device in its paired devices list.

If that device isn't available, it displays *Awaiting connection...* To connect to your R1, ensure the Bluetooth function on your device is on, and select *Ruark R1* from the list of available devices.

If you have more than one device paired to your R1, you can choose which device to connect to from the list of paired devices by selecting **MENU > Paired devices**.

When you choose a device in this way, it will become first in the paired devices list and so become the device your R1 will try to automatically connect to.

Play audio

Once connected, audio from your Bluetooth device will play through your R1. For more information on playing audio from your Bluetooth device, refer to your device's documentation.

Please note that you may need to select Ruark R1 or Bluetooth as your audio output on your device.

Skip track

Press ► or ◀ to skip to the next or previous track.

Now-playing information

Artist, album and track name will show if your Bluetooth device and app support Bluetooth metadata. To change what is shown press **INFO**.

Operating range

This is typically up to 10 metres (30 feet) from your R1, although obstructions such as walls may reduce this.

Adjust volume

The volume of your R1 and Bluetooth device are linked so you can control the volume of your R1 during Bluetooth playback by adjusting the volume on your device.

This function may not be supported by all devices.

Disconnect current device

To disconnect the current device and connect a new one, select **MENU > Connect device**.

Pairing additional devices

You can pair up to 7 devices, although you will only be able to play audio from one device at a time.

Clearing the paired devices list

If you are having trouble connecting your Bluetooth device, we recommend you clear all pairing information. To do this, select **MENU > Forget devices**.

You will also need to delete *Ruark R1* from the paired devices list on your Bluetooth device before pairing it to your R1 again. For more information, refer to your device's documentation.

For help with using Bluetooth, please visit www.ruarkaudio.com/support

Note: You cannot use the Bluetooth function on your R1 to connect to Bluetooth headphones

DAB radio

Your R1 radio receives DAB / DAB+ digital radio and displays information about the station and programme being broadcast.

Press **SOURCE** and rotate the **CONTROL KNOB** or repeatedly press **SOURCE** until *DAB radio* is displayed, then press the knob to select it.

The first time you use your R1, or if the station list is empty, it will automatically perform a full scan to find what stations are available.

Change station

Press ► or ◀ to show the station list. Pressing it again shows the next or previous station, to tune to a station, select it by pressing the **CONTROL KNOB**.



If you do not select the station by pressing the knob your radio will return to the current station.

Once the station list is displayed, you can scroll through the list by rotating the **CONTROL KNOB** and selecting a station by pressing the knob.

You can also show the station list by selecting **MENU > Station list**.

DAB radio text (DLS)

DLS (Dynamic Label Segment) is information broadcast by the station. Each time you press **INFO**, the next set of information is displayed, cycling through radio text, programme type, signal strength, signal format and date.

Save preset

You can store 10 DAB stations in your preset list. See 'Common functions and system settings' section.

Recall preset

'See Common functions and system settings' section.

Secondary services

Some DAB radio stations have one or more secondary stations associated with them. If a secondary station is available '>>' is shown after the current station name. The secondary station will then appear as the next station in the station list so you can select it like you would any other DAB station.

Secondary stations are indicated with '<<' before the station name.

Station order

The DAB station list can be ordered by *Alphanumeric* or *Ensemble*. Alphanumeric puts the stations in alphabetical order, Ensemble groups stations from the same broadcaster together.

To change station order, select **Menu > Station order** and select **Alphanumeric** (default), **Ensemble** or **Valid**. Valid shows available stations first and places invalid stations (marked with '?') last.

Station scan

If the station list is empty the radio will automatically perform a full scan as soon as you switch to DAB.

In any case, we recommend you do a full scan from time to time to update the station list because:

- New stations sometimes become available
- Stations close or may no longer be received
- Reception was poor during the original scan (for example the aerial wasn't extended)
- You move the radio to a different region

To do a full scan, select **MENU > Scan**.

Remove weak or invalid stations

Weak (bubbling) or invalid stations have a '?' in front of the station name. They can all be removed by selecting **MENU > Prune**.

For optimal reception, fully extend the aerial and adjust its position.

FM radio

Your R1 radio receives analogue radio from the FM band and, when available, displays the station name and radio text using RDS (Radio Data System) information.

Press **SOURCE** and rotate the **CONTROL KNOB** or repeatedly press **SOURCE** until *FM radio* is displayed, then press the knob to select it.

Change station

Press ► or ◀ to automatically tune to the next available FM station.



If RDS is unavailable the frequency is displayed instead.

The scan sensitivity is set to **All stations** by default so your R1 will stop at any available station. If this results in poor audio from weak stations, you can change the scan setting so it only stops at stations with a strong signal by selecting **Menu > Scan setting > Strong stations only**.

FM radio text (RDS/RBDS)

Each time you press **INFO**, the next set of information is displayed, cycling through radio text, programme type, frequency, signal strength and date.

Manual tune

Select **MENU > Manual tune** then rotate the **CONTROL KNOB** to change the frequency.

Save preset

See 'Common functions and system settings' section.

You can store 10 FM stations in your preset list. If RDS data is not available, your R1 will store the frequency instead of the station name in the preset list.

Recall preset

'See Common functions and system settings' section.

For optimal reception, fully extend the aerial and adjust its position.

Line in

Listen to an external audio device such as a portable music player using a 3.5mm stereo jack cable connected to the Line in socket (13) on the back of your R1.

Press **SOURCE** and rotate the **CONTROL KNOB** or repeatedly press **SOURCE** until *Line in* is displayed, then press the knob to select it.

If your external audio source has a volume control you may need to adjust it for best performance. If it's too high the sound may distort; if it's too low the playback volume may be too low.

Headphones

Connect your headphones to the 3.5mm stereo jack socket (14) on the back of your R1.

Headphone volume is adjusted independently from speaker volume, so when headphones are plugged in the volume is shown as *Volume (HP)*.

Charge port

Your R1 has a 5W, 1.0A USB power output on the back.

Connect a USB cable compatible with your device to the charge port (11) on your R1 to charge most smartphones including iPhones and most Android and Windows phones.

Please note that the charge port is not compatible with Apple iPad or iPad mini or any other device that requires a charger with an output greater than 5W.

Using a BackPack battery

Your R1 is fully compatible with the Ruark R1 BackPack battery. See www.ruarkaudio.com

To save power, your R1 will switch off completely rather than go into standby when running on battery. To turn it back on, press and hold **STANDBY** until the Ruark Logo is displayed.

IMPORTANT: the alarms will not work when running off battery. To use the alarm function, your R1 must be plugged into mains power.

Please note that charging a device when your R1 is powered by a BackPack will significantly reduce the run time of your R1.

Safety and regulatory information

- Read this user guide and follow all instructions, it will help you set up and operate your product properly.
- Heed all warnings and keep this user guide for future reference.
- Do not attempt to use a damaged device as this could result in a dangerous electric shock.
- Do not open the unit or remove any panels to expose the electronics. No user serviceable parts inside.
- Refer all servicing to qualified service personnel. Servicing is required when the device has been damaged in any way, such as power-supply cord or plug is damaged, liquid has been spilled or objects have fallen into the device, the device has been exposed to rain or moisture, does not operate normally, or has been dropped.
- This device is intended to be operated ONLY from the AC Voltages listed on the back panel or included power supply. Operation from other voltages other than those indicated may cause irreversible damage to the device and void the product warranty.
- Use only the power supply provided with the device or an approved alternative.
- Ensure that the power adapter, mains plug or mains connector into the unit is readily accessible in case disconnection from the mains is required.
- The mains adapter, mains plug or mains connector must be removed from the socket to completely disconnect the system from mains power.
- Do not place any naked flame sources, such as lighted candles, on or near the device. Do not install near any heat sources such as radiators, stoves, or other devices (including amplifiers) that produce heat.
- Avoid exposure to extreme heat or cold.
- Only use attachments/accessories specified for this device. Make no modifications to the system or accessories. Unauthorised alterations may compromise safety, regulatory compliance, and system performance.
- Only use the supplied aerial or an approved replacement.
- To reduce the risk of fire or electrical shock, do not expose the device to rain or moisture. Do not expose this device to dripping or splashing, and do not place objects filled with liquids, such as vases, on or near the device. As with any electronic products, use care not to spill liquids into any part of the system. Liquids can cause a failure and/or a fire hazard.
- Unplug this device during lightning storms or when unused for long periods of time to prevent damage to this device.
- To prevent risk of fire or electric shock, avoid overloading wall outlets, extension cords, or integral convenience receptacles.
- Long-term exposure to loud music may cause hearing damage. It is best to avoid extreme volume when using headphones, especially for extended periods.
- Do not install this device in a confined space. Always leave a space of at least 10cm around the device for ventilation and ensure that curtains or other objects never cover ventilation openings on the device.



This device is labelled in accordance with European Directive 2002/96/EC concerning waste electrical and electronic equipment. This symbol indicates that the product or associated batteries should not be disposed of as general household waste. As with any electrical equipment, please dispose of it according to local regulations.



CE COMPLIANCE INFORMATION

This product conforms to all EU Directive requirements as applicable by law. You may obtain a free copy of the Declaration of Conformity by contacting your dealer, distributor, or Ruark Audio.

Hereby, Ruark Audio, declares that this R1 mk3 is in compliance with the essential requirements and other relevant provisions of Directive 1999/5/EC.

Guarantee information

We guarantee this product to be free from defects for a period of two years from date of purchase, providing due care and attention has been paid. Product failure through accidental damage (however caused), excessive wear and tear, negligence or unauthorised modification will void your guarantee.

Should you experience a problem please contact us via our website www.ruarkaudio.com or by calling directly on 01702 601410 where we will advise the course of action. If your product needs to be returned it should be packaged in its original packing along with proof of purchase. If it is not possible to return the product by hand, then it should be sent carriage prepaid by a reputable parcel carrier. If the original packing is not available, replacement packing can be purchased from us.

Guarantee for overseas sales

The distributor in the country of purchase guarantees products purchased outside the UK. For details, please contact your local Ruark distributor or outlet.

THIS GUARANTEE IN NO WAY VARIES OR REMOVES THE PURCHASER'S STATUTORY RIGHTS. E&OE

ruarkaudio

59 Tailors Court, Temple Farm Industrial Estate,
Southend on Sea, Essex, SS2 5TH, UK
+44 (0) 1702 601 410 www.ruarkaudio.com

General care

- Clean with a soft, lint-free duster or slightly dampened cloth. Do not use wax sprays or other substances as these may damage the surface finish or impair performance.
- Do not expose your unit to direct sunlight, high humidity, dust, excessive vibration or extreme temperatures, all of which can affect the finish, performance and reliability of the unit.
- Recommended operating temperature range is 5°C to 40°C.
- Natural wood finish cabinets will vary and lighten or darken with age, particularly when exposed to sunlight.

Copyright and trademarks

© 2016 Ruark Audio. All rights reserved. Ruark Audio, the Ruark Audio logo, and other Ruark Audio marks are owned by Ruark Audio and may be registered. All other trademarks are the property of their respective owners. Ruark Audio assumes no responsibility for any errors that may appear in this manual and the information contained in it may change without notice.

Bluetooth® and associated logos are registered trademarks owned by Bluetooth SIG, Inc.

All other trademarks are the property of their respective owners.

Designed in
Great Britain



20160607.1

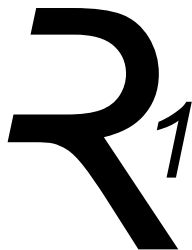

Bordradio
R1 mk3

User guide	EN
Brugervejledning	DA
Bedienungsanleitung	DE
Guía del usuario	ES
Guide de l'utilisateur	FR
Manuale dell'utente	IT
Gebruikershandleiding	NL
Brukerveiledning	NO

ruarkaudio

Indholdsfortegnelse

Tak fordi du har valgt vores R1 bordradio.

Tag dig god tid til at læse denne brugervejledning, da den vil hjælpe dig med at få det bedste ud af din radio.

Hvis du passer på den, er vi overbevist om, at R1 vil give dig mange års lytteglæde, men hvis du får brug for hjælp eller råd, må du endelig kontakte os. Som et britisk familieforetagende er vi stolte af vores kundeservice og vi vil altid gøre vores allerbedste for at hjælpe.

Endnu engang mange tak, fordi du valgte Ruark Audio.

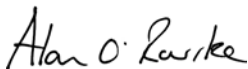

Alan O'Rourke
Grundlægger og administrerende direktør

Hvad der er i æsken?	3
Oversigt	4
Knapper	5
Godt begyndt...	6
Specifikationer	7
Fællesfunktioner og systemindstillinger	8
Alarmer, snooze og sleep	11
Bluetooth	12
DAB-radio	14
FM-radio	16
Line-in	17
Hovedtelefoner	17
Brug af et Backpack-batteri	17
Ladeport	17
Sikkerhed og lovmæssige oplysninger	18
Garantiinformation	20
Generel pleje	20
Copyright og varemærker	20

Hvad der er i æsken?

Tjek at alle de dele, der er anført nedenfor, er i æsken

Hvis der mangler dele, må R1 ikke bruges. Hvis den er købt i Storbritannien, kan du kontakte os direkte. Hvis den er købt udenfor Storbritannien, bedes du kontakte din Ruark-forhandler.

1. R1 Bluetooth radio
2. Vekselstrømadapter
3. Stik til vekselstrømadapter*
4. Antenne-skruenøgle
5. Teleskopantenne
6. Brugervejledning

Gem om muligt forsendelseskassen og alt indpakningsmateriale.

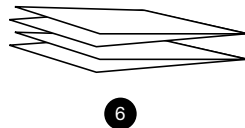
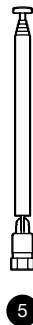
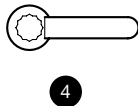
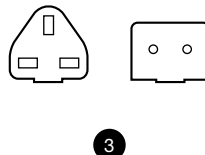
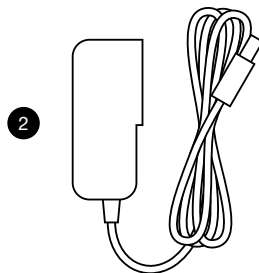
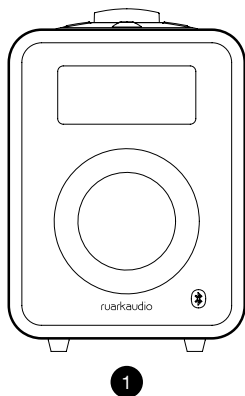

* Antallet og typen af medleverede stikadapters vil variere i henhold til region.

Oversigt

7. Knapper
8. Display
9. 3,5" højttaler med fuldt frekvensområde
10. Antennestik
11. 5W 1,0A USB-udgangseffekt til opladning af eksternt udstyr
12. Jævnstrømsstik (14V 1,5A)
13. Line-in-stik (3,5mm jackstik)
14. Hovedtelefon-stik (3,5mm jackstik)
15. Sikkerhed-slot

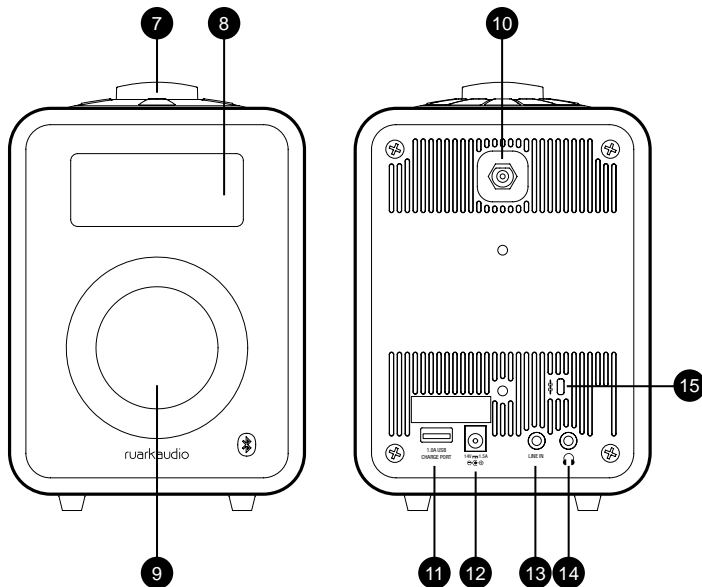

Knapper

16. **⏻ (STANDBY)** – tryk på denne for at tænde eller slukke radioen. (Tryk og hold ned i to sekunder for at tænde den, når den kører på et BackPack-batteri.)
17. **KONTROLKNAP / VÆLGE**
Drej den for at justere lydstyrken fra en Spiller nu-skærm
Drej den for gennemse menuvalg*
Tryk for at vælge
18. **▶ (NÆSTE)**
Tryk for at tune ind på den næste FM-station
Tryk for at vise den næste DAB-station
Tryk for at gå til det næste spor i Bluetooth
19. **◀ (FORRIGE)**
Tryk for at tune ind på den forrige FM-station
Tryk for at vise den forrige DAB-station
Tryk for at gå til det forrige spor i Bluetooth
20. **PRESET (FORINDSTIL)** – tryk for at finde en gemt station eller tryk og hold ned i to sekunder for at gemme en radiostation
21. **SOURCE (KILDE)** – tryk for at ændre lydkilde
22. **ALARM / SLEEP (ALARM / SLEEP-TIMER)** – tryk en gang for at indstille alarm 1, tryk to gange for at indstille alarm 2 eller tryk og hold ned i to sekunder for at indstille sleep timer
23. **MENU** – tryk for at se valgmenuen
24. **INFO** – tryk for at ændre den viste information om den aktuelle station eller spor
25. Indikator-lys – angiver at radioen er tændt og blinker, når Bluetooth er parat til at tilkoble eller parre.

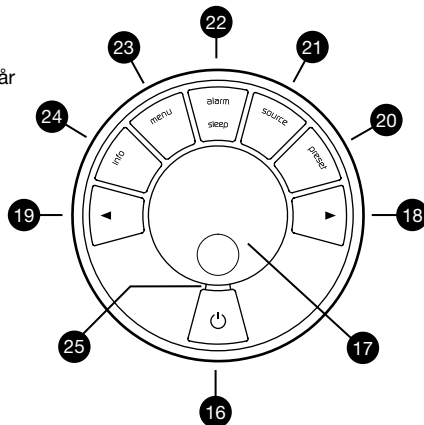

* Du kan også trykke ▶ eller ◀ for at gennemse menuer

Det er vigtigt, hvor længe du trykker på en tast.

Tryk = slå let eller tryk og slip straks

Tryk og hold = tryk og slip efter to sekunder

Godt begyndt...

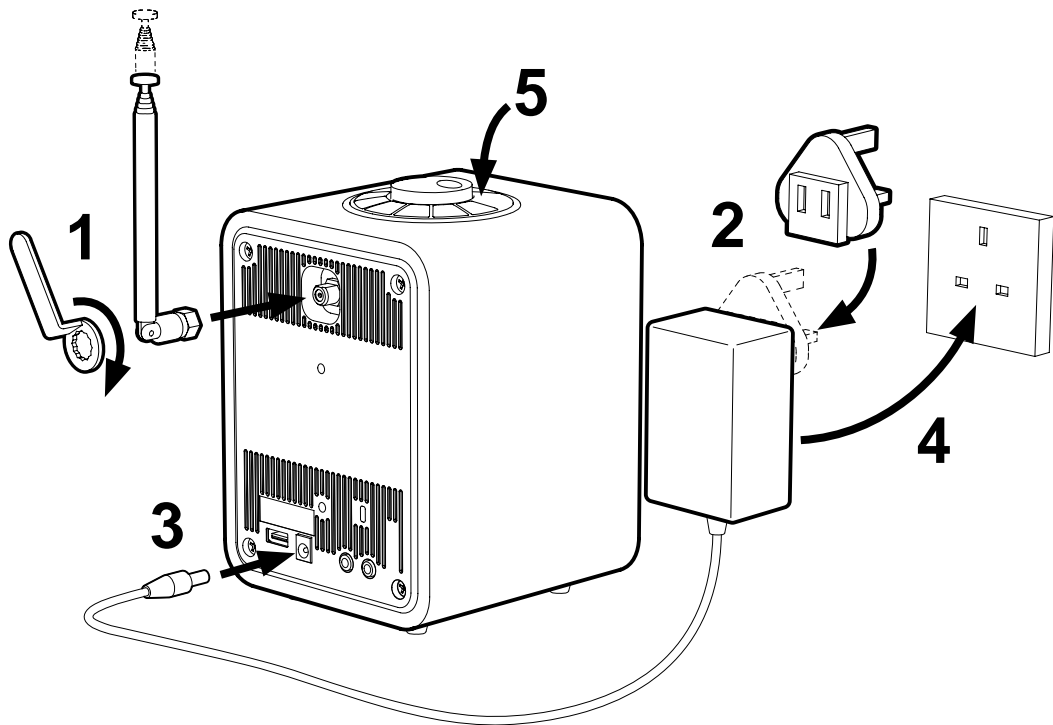

1. Montér antenne

Tilslut antennen til stikket bag på R1 og tilspænd møtrikken med skruenøglen. Hvis du ikke tilspænder møtrikken, kan antennen løsne sig, når den flyttes.

Placér R1 på en passende hylde eller bord og træk antennen helt ud for at sikre, at du får den bedst mulige radiomodtagelse.

2. Sæt stikket i vekselstrømadapteren

Sæt det korrekte stik for din region i netspændingsforsyningen. Når du sætter stikadapteren i, vil den "klikke" på plads.

3. Tilslut jævnstrømskablet

Tilslut jævnstrømskablet fra strømforsyningen til jævnstrømsstikket på bagsiden R1.

4. Tilslut til vekselstrømsforsyningen

Sæt vekselstrømadapteren i en stikkontakt.

5. Tænd

Tryk på **STANDBY** for at tænde radioen.

Den første gang der tændes vil R1 automatisk scanne for DAB-stationer og justere tidspunkt og dato. Den vil derefter tune ind på den første tilgængelige DAB-station.

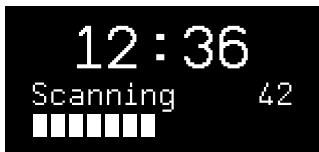

Specifikationer

R1 bordradio

- DAB / DAB+ / FM med RDS
- Bluetooth 3.0
- Flersproget brugerinterface
- Hovedtelefon ud (3,5mm jackstik)
- Line-in-stik (3,5mm jackstik)
- Specialbygget 3.5" højttaler i tunet bas refleks kabinet
- 9W nominel udgangseffekt
- Aftagelig teleskopisk DAB / FM-antenne med F-Type konnektor
- 5W USB-ladeport-udgang
- Sikkerhed-slot
- Højkontrast OLED-display
- BackPack-batteri kompatibel
- Dimensioner: 175 x 130 x 133 mm
- Vægt: 1,5 kg

Strømforsyning

- Indgangseffekt 100V til 240VAC
50-60Hz 0,75A maks.
- Udgangseffekt 14VDC 1,5A

Specifikationer og design kan ændres uden varsel

Fællesfunktioner og systemindstillinger

Tænd og gå i standby.

Tryk på **STANDBY** for at tænde for radioen. Tryk igen for at skifte til standby. For at tænde den, når den kører på et BackPack-batteri, tryk og hold ned på **STANDBY** indtil Ruark Audio-logoet vises på skærmen. Se afsnittet BackPack for yderligere oplysninger.

Spiller nu-skærme

Medmindre en indstilling bliver justeret, vil skærmen se ud som eksemplet nedenfor.



- 26. Ur
- 27. Alarm 1 & 2 ikon
- 28. Sleep timer ikon
- 29. Forindstillingsnummer
- 30. Station / spor information

Menu-skærme

Menuerne gør det muligt at indstille de forskellige muligheder, som fx at justere bas og diskant. For at ændre en indstilling tryk på **MENU** for at vise listen over tilgængelige muligheder, drej **KONTROLKNAPPEN** for at rulle igennem listen og tryk derefter på knappen for at bekræfte dit valg.



- 31. Menunavn
- 32. Menuvalg

For at skifte indstillinger – tryk på **MENU**

For at rulle igennem valg – drej **KONTROLKNAPPEN**

For at vælge valg – tryk på **KONTROLKNAPPEN**

For at forlade menu – tryk på **MENU** eller vent nogle få sekunder

Indstil lydstyrken

Drej **KONTROLKNAPPEN** fra enhver Spiller nu-skærm.

Højtaler- og hovedtelefonlydstyrker justeres separat, så når hovedtelefoner er sat i, vil lydstyrken blive vist som *Volume (HP)*.

Bemærk, hvis der drejes på **KONTROLKNAPPEN**, når en menu eller stationsliste bliver vist, vil der blive rullet igennem valgene eller stationerne og lydstyrken vil ikke blive ændret.

Skift lydkilde

Tryk på **SOURCE** for at se den aktuelle lydkilde, drej **KONTROLKNAPPEN** for at rulle igennem listen over kilder og tryk derefter på knappen for at vælge en kilde. (Du kan også trykke på **SOURCE** gentagne gange for at køre igennem listen over kilder istedet for at dreje på knappen.)

Skift DAB-radiostation

Tryk på ► eller ◀ for at rulle igennem stationerne i stationslisten og tryk derefter på **KONTROLKNAPPEN** for at tune ind på den nye station. Se afsnittet DAB for yderligere oplysninger.

Skift FM-radiostation

Tryk på ► eller ◀ for at vælge næste eller forrige station. Se afsnittet FM for yderligere oplysninger.

Gem forindstilling

Tryk og hold **PRESET** i to sekunder, drej **KONTROLKNAPPEN** for at vælge forindstillingsnummeret og tryk derefter på knappen for at gemme den aktuelle station. Forindstillinger er enten markeret med stationsnavn, frekvens eller som '(Empty)'. DA

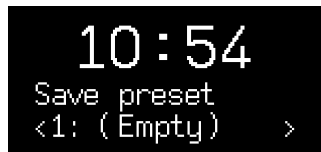

Find forindstilling

Tryk på **PRESET**, drej **KONTROLKNAPPEN** for at rulle igennem listen over forindstillede stationer og tryk derefter på knappen for at vælge en station. (Du kan også rulle igennem de forindstillede stationer ved at trykke gentagne gange på **PRESET**.)



Tilkobl et Bluetooth-udstyr

R1 vil automatisk forsøge at koble til det senest tilkoblede udstyr. Hvis du endnu ikke har parret dit udstyr, eller det tidligere udstyr ikke er tilgængeligt, vil R1 gå i parringstilstand. Se afsnittet Bluetooth for yderligere oplysninger.

Station- eller sporinformation

Tryk på **INFO** for at køre igennem den forskellige, tilgængelige station / sporinformation.

Bas og diskant

MENU > System > Audio > Bass eller **Treble**

Justér bas- og diskant-niveauer med

KONTROLKNAPPEN og tryk derefter på den for at gemme indstillingen.

Lydstyrke

MENU > System > Audio > Loudness

Lydstyrke booster automatisk diskant- og basfrekvenserne ved lavere lydstyrker.

Display-lysstyrke

MENU > System > Brightness

Displayets lysstyrke kan justeres uafhængigt, når der er tændt for radioen (On-niveau) og i standby (Standby-niveau). Når R1 er i standby, og standby-lysstyrken er indstillet på Off, vil et tryk på en hvilken som helst tast oplyse displayet kortvarigt.

Dato og tidspunkt

MENU > System > Date and time

Tidspunkt og dato synkroniseres automatisk med nationale tidssignaler, der udsendes over DAB og FM (hvis tilgængelige).

Du kan også indstille tidspunktet manuelt ved at slukke for automatisk opdatering og du kan vælge tidsformatet (12- eller 24-timers) og datoformatet (dd-mm-åååå eller mm-dd-åååå).

Sprog

MENU > System > Language

Skift brugerinterface.

Fabriksnulstilling

MENU > System > Factory reset

Nulstiller alle indstillinger og rydder forindstillinger.

Bemærk at **MENU > System > Audio > Bass** betyder tryk på **MENU**, vælg **System**, vælg **Audio** og vælg til sidst **Bass**

Alarmer, snooze og sleep

Indstilling af en alarm

En aktiv alarm er angivet med alarm-ikonet (27) og når den lyder, vil ikonen blinke.

Tryk på **ALARM** en gang for at indstille eller ændre alarm 1 og to gange for alarm 2 og tryk derefter på **KONTROLKNAPPEN** for at vælge.



Følg anvisningerne på skærmen for at indstille alarmtidspunkt, varighed, kilde og lydstyrke ved brug af **KONTROLKNAPPEN**. Drej den for at rulle igennem valgene og tryk på den for at vælge.

Du vil også blive bedt om at vælge om og hvornår alarmen skal gentages (dagligt, en gang, i weekender eller på ugedage) og du kan vælge om du vil have alarmen til at spille en radiostation eller afgive en tone. Bemærk at det ikke er muligt at bruge en Bluetooth-kilde til alarmen.

VIGTIGT: alarmerne vil ikke fungere, når der køres på et Backpack-batteri. For at bruge alarmfunktionen skal R1 være tilsluttet til netspænding.

Tænd og sluk hurtigt for alarmer

Tryk på **ALARM** en gang for alarm 1 og to gange for alarm 2, drej derefter **KONTROLKNAPPEN** for at vælge *On* eller *Off*, og tryk til sidst på knappen for at gemme indstillingen.

Snooze

Tryk på **KONTROLKNAPPEN** for midlertidigt at forstumme en udløst alarm, tryk på den igen for at forlænge snooze-perioden (5, 10, 15 eller 30 minutter).

For at annullere en alarm, der er aktiveret eller i snoozetilstand, tryk og hold på **KONTROLKNAPPEN** eller tryk på **ALARM**.

Sleep timer

For at indstille det tidspunkt, på hvilket R1 automatisk vil skifte til standby, tryk på **SLEEP** i to sekunder.

Tryk på **KONTROLKNAPPEN** og drej den derefter for at vælge forsinkelsen i minutter (Off, 15, 30, 45, 60 eller 90) og tryk derefter på knappen for at bekræfte dit valg. Displayet returnerer så til Spiller-nu-skærmen og viser sleep-ikonet (28).

Alarmer kan også indstilles med R1-radioen i standby

Bluetooth

R1 radioen er Bluetooth-aktiveret og kan modtage musik, der streames fra en Bluetooth smartphone, tablet eller laptop.

Tryk på **SOURCE** og drej **KONTROLKNAPPEN** eller tryk gentagne gange på **SOURCE** indtil *Bluetooth* vises og tryk derefter på knappen for at vælge det.

For at tilkoble dit udstyr skal du først etablere en sikker tilkobling til din R1, en proces, der kaldes parring.

Parring af Bluetooth-udstyr

Når du har ændret SOURCEn til Bluetooth, skal du vente indtil *Awaiting connection...* vises og indikator-lyset (25) på toppen blinker.

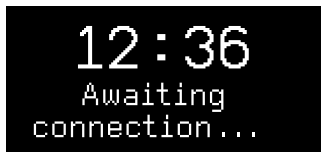

Brug Bluetooth-opsætningen på dit streaming-udstyr for at parre og tilkoble det til din R1. Det vil blive vist i listen over parret udstyr som *Ruark R1*.

Når det er tilkoblet vil displayet vise  *connected to*:

your device name (fx Archies telefon) og indikatorlyset vil holde op med at blinke.

Det kan tage nogen få sekunder, før R1 vises i listen på dit udstyr og i nogle tilfælde kan det være nødvendigt at indtaste "0000" som parringadgangskode.

Hvis du ikke tilkobler indenfor nogle få minutter, vil R1 holde op med at prøve at tilkoble og vise *No connection*. For at tilkoble vælg **MENU > Connect device**.

Tilkobling af Bluetooth-udstyr

Lige så snart du skifter til Bluetooth, vil R1 vise *Connecting* idet den forsøger at tilkoble til det første udstyr i sin parret udstyr-liste.

Hvis dette udstyr ikke er tilgængeligt, vil den vise *Awaiting connection...* For at tilkoble til din R1 skal du sørge for, at Bluetooth-funktionen på udstyret er tændt og vælge *Ruark R1* fra listen over tilgængeligt udstyr.

Hvis du har mere end et udstyr parret til din R1, kan du vælge, hvilket udstyr du vil tilkoble til fra listen over parret udstyr ved at vælge **MENU > Paired devices**.

Når du vælger et udstyr på denne måde, vil det komme først på listen over parret udstyr og derved blive det udstyr, som R1 automatisk vil forsøge at tilkoble til.

Lydafspilning

Når udstyret er tilkoblet, vil lyd fra Bluetooth-udstyret afspille igennem R1. Find yderligere information om lydafspilning fra Bluetooth-udstyret i udstyrets vejledning.

Vær opmærksom på, at det kan blive nødvendigt at vælge Ruark R1 eller Bluetooth som lydudgang på udstyret.

Spring sporet over

Tryk på ► eller ◀ for at gå til næste eller forrige spor.

Spiller nu-information

Kunstner-, album- og spornavn vises, hvis Bluetooth-udstyret og appen understøtter Bluetooth-metadata. For at ændre det, der vises, tryk på **INFO**.

Driftsområde

Dette er typisk op til 10 m fra R1, skønt forhindringer, som fx vægge, kan reducere dette.

Indstil lydstyrken

Lydstyrken for R1 og Bluetooth-udstyr er forbundet, så lydstyrken af R1 kan kontrolleres under Bluetooth-afspilning ved at justere lydstyrken på udstyret.

Denne funktion vil måske ikke blive understøttet af alle udstyr.

Frakobl aktuelt udstyr

For at frakoble det aktuelle udstyr og tilkoble et nyt vælg **MENU > Connect device**.

Parring af yderligere udstyr

Du kan parre op til 7 udstyr, selvom du kun vil kunne afspille lyd fra ét ad gangen.

Rydning af listen over parret udstyr

Hvis du har problemer med at tilkoble dit Bluetooth-udstyr, anbefaler vi, at du rydder al parringinformation. For at gøre dette vælg **MENU > Forget devices**.

Du skal også slette *Ruark R1* fra listen over parret udstyr på Bluetooth-udstyret før det parres til R1 igen. Find yderligere information i udstyrets vejledning.

For hjælp med at bruge Bluetooth, gå til www.ruarkaudio.com/support

Bemærk: Du kan ikke bruge Bluetooth-funktionen på R1 til at tilkoble til Bluetooth-hovedtelefoner

DAB-radio

R1 radioen modtager DAB / DAB+ digitalradio og viser information om stationen og det program, der transmitteres.

Tryk på **SOURCE** og drej **KONTROLKNAPPEN** eller tryk gentagne gange på **SOURCE** indtil *DAB radio* vises og tryk derefter på knappen for at vælge det.

Den første gang du bruger din R1, eller hvis stationslisten er tom, vil den automatisk udføre en fuld scanning for at finde ud af, hvilke stationer, der er tilgængelige.

Skift station

Tryk på ► eller ◀ for at vise stationslisten. Hvis der trykkes igen, vil den næste eller forrige station blive vist, for at tune ind på en station vælges den ved at trykke på **KONTROLKNAPPEN**.



Hvis du ikke vælger stationen ved at trykke på knappen, vil radioen gå tilbage til den aktuelle station.

Når stationslisten vises, kan du rulle igennem listen ved at dreje **KONTROLKNAPPEN** og vælge en station ved at trykke på knappen.

Du kan også vise stationslisten ved at vælge **MENU > Station list**.

DAB-radiotekst (DLS)

DLS (Dynamic Label Segment) er information, der udsendes af stationen. Hver gang du trykke på **INFO**, vil det næste sæt informationer blive vist ved at køre igennem radiotekst, programtype, signalstyrke, signalformat og dato.

Gem forindstilling

Du kan gemme 10 DAB-stationer i listen over forindstillede stationer. Se afsnittet 'Fællesfunktioner og systemindstillinger'.

Find forindstilling

Se afsnittet 'Fællesfunktioner og systemindstillinger'.

Sekundære tjenester

Nogle DAB-radiostationer har en eller flere sekundære stationer tilknyttet. Hvis en sekundær station er tilgængelig, vil '>>' blive vist efter det aktuelle stationsnavn. Den sekundære station vil så blive vist som den næste station på stationslisten, så du kan vælge den på samme måde som enhver anden DAB-station.

Sekundære stationer er angivet med '<<' før stationsnavnet.

Stationsrækkefølge

DAB-stationslisten kan blive opstillet som enten *Alphanumeric* eller *Ensemble*. Alfanumerisk lister stationerne i alfabetisk rækkefølge, Ensemble grupperer stationer fra den samme programvært sammen.

Skift stationsrækkefølge ved at vælge **Menu > Station order** og vælg **Alphanumeric** (standard), **Ensemble** eller **Gyldig**. Gyldig viser tilgængelige stationer først og placerer ugyldige stationer (markeret med '?') til sidst.

Stationsscanning

Hvis stationslisten er tom vil radioen automatisk udføre en fuld scanning, lige så snart der skiftes til DAB.

I alle tilfælde anbefaler vi, at der udføres en fuld scanning nu og da for at opdatere stationslisten fordi:

- Nye stationer bliver nogen gange tilgængelige
- Stationer lukker eller vil måske ikke længere blive modtaget
- Modtagelse var dårlig under den oprindelige scanning (antennen var fx ikke trukket helt ud)
- Du flytter radioen til en anden region

For at udføre en fuld scanning vælg **MENU > Scan**.

Fjern svage eller ugyldige stationer

Svage (boblende) eller ugyldige stationer har et '?' foran stationsnavnet. De kan alle blive fjernet ved at vælge **MENU > Prune**.

For optimal modtagelse skal antennen trækkes helt ud og dens position justeres.

FM-radio

R1 radioen modtager analog radio fra FM-båndet og, hvis tilgængeligt, viser stationsnavn og radiotekst ved brug af RDS- (Radio Data System) information.

Tryk på **SOURCE** og drej **KONTROLKNAPPEN** eller tryk gentagne gange på **SOURCE** indtil *FM radio* vises og tryk derefter på knappen for at vælge det.

Skift station

Tryk på ► eller ◀ for automatisk at tune ind på næste tilgængelige FM-station.



Hvis RDS ikke er tilgængelig, vises frekvensen i stedet for.

Scanningsfølsomheden er indstillet til **Alle stationer** som standard, så R1 vil stoppe ved enhver tilgængelig station. Hvis dette resulterer i dårlig lyd fra svage stationer, kan scanningindstillingen ændres, så den kun stopper ved stationer med et stærkt signal ved at vælge **Menu > Scan setting > Strong stations only**.

FM-radiotekst (RDS/RBDS)

Hver gang du trykker på **INFO**, vil det næste sæt informationer blive vist ved at køre igennem radiotekst, programtype, frekvens signalstyrke og dato.

Manuel tuning

Vælg **MENU > Manual tune**, drej derefter på **KONTROLKNAPPEN** for at skifte frekvens.

Gem forindstilling

Du kan gemme 10 FM-stationer i listen over forindstillede stationer. Se afsnittet 'Fællesfunktioner og systemindstillinger'.

Hvis RDS-data ikke er tilgængelige, vil R1 gemme frekvensen i stedet for stationsnavnet i listen over forindstillede stationer.

Find forindstilling

Se afsnittet 'Fællesfunktioner og systemindstillinger'.

For optimal modtagelse skal antennen trækkes helt ud og dens position justeres.

Line-in

Lyt til et eksternt lydudstyr, som fx en bærbar musikafspiller, med et 3,5mm stereo-jackkabel tilkoblet til Line-in-stikket (13) bag på R1.

Tryk på **SOURCE** og drej **KONTROLKNAPPEN** eller tryk gentagne gange på **SOURCE** indtil *Line in* vises og tryk derefter på knappen for at vælge det.

Hvis din eksterne lydSOURCE har lydstyrkekontrol, vil det måske være nødvendigt at justere den for den bedste ydelse. Hvis den er for høj, kan lyden blive forvrænget; hvis den er for lav, kan afspilningslydstyrken være for lav.

Hovedtelefoner

Tilslut dine hovedtelefoner til det 3,5mm stereo-jackstik (14) bag på R1.

Hovedtelefonlydstyrken justeres separat fra højtalerlydstyrken, så når hovedtelefoner er sat i, vil lydstyrken blive vist som *Volume (HP)*.

Ladeport

R1 har en 5W, 1,0A USB-udgangseffekt på bagsiden.

Tilslut et USB-kabel, der er kompatibelt med dit udstyr, til ladeporten (11) på R1 for at oplade de fleste smartphones, inklusive iPhones og de fleste Android- og Windows-telefoner.

Bemærk venligst, at ladeporten ikke er kompatibel med Apple iPad eller iPad mini eller andre udstyr, der kræver en oplader med en udgangseffekt, der er højere end 5W.

Brug af et BackPack-batteri

R1 er fuldt kompatibel med Ruark R1 BackPack-batteriet. Se www.ruarkaudio.com

For at spare strøm vil R1 slukke fuldstændigt snarere end at gå i standby, når den kører på batteri. For at tænde den igen, tryk og hold på **STANDBY** indtil Ruark-logoet vises.

VIGTIGT: alarmerne vil ikke fungere, når der køres på batteri. For at bruge alarmfunktionen skal R1 være tilsluttet til netspænding.

Bemærk venligst, at hvis et udstyr oplades, mens R1 strømforsynes med en BackPack, vil det reducere kørselstiden for R1 signifikant.

Sikkerhed og lovmæssige oplysninger

- Læs denne brugervejledning igennem og følg alle anvisninger, det vil hjælpe dig med at indstille og betjene produktet korrekt.
- Overhold alle advarsler og gem denne brugervejledning til fremtidig brug.
- Man må ikke forsøge at bruge en beskadiget enhed, da det kan medføre et farligt elektrisk stød.
- Man må ikke åbne enheden eller afmontere paneler, så elektronikken afdækkes. Der er ingen dele indeni, som kan serviceres af brugeren.
- Al servicering skal udføres af kvalificeret servicepersonale. Servicering er påkrævet, hvis enheden er blevet beskadiget på nogen måde, som f.eks. hvis strømledningen eller stikket er beskadiget, hvis der er spildt væske, eller ting er faldet ind, i enheden, hvis enheden er blevet udsat for regn eller fugt, ikke fungerer normalt eller er blevet tabt.
- Denne enhed er KUN beregnet til at blive strømforsynet med de vekselstrømsspændinger, der er anført på bagpanelet eller med den medfølgende strømforsyningsenhed. Brug af andre spændinger end de anførte kan forårsage uoprettelige skader på enheden og ugyldiggøre produktgarantien.
- Brug kun den strømforsyningsenhed, der følger med enheden eller et godkendt alternativ.
- Sørg for, at strømadapteren, net- eller strømstikket i enheden er lettilgængelig i tilfælde af, at tilslutningen til lysnettet skal afbrydes.
- Strømadapteren, net- eller strømstikket skal tages ud af stikkontakten for at frakoble systemet helt fra lysnettet.
- Der må ikke placeres genstande med åben ild, som f.eks. tændte stearinlys, på eller i nærheden af enheden. Må ikke installeres i nærheden af varmekilder, som f.eks. radiatorer, brændeovne eller andre genstande (inklusive forstærkere), der producerer varme.
- Må ikke udsætte for ekstrem varme eller kulde.
- Brug kun tilbehør/ekstraudstyr, der er beregnet til denne enhed. Der må ikke udføres modifikationer på systemet eller tilbehør. Uautoriserede ændringer kan kompromittere sikkerheden, overholdelse af lovgivningen og systemets ydeevne.
- Brug kun den medfølgende antenne eller en anden godkendt.
- For at reducere risikoen for brand eller elektrisk stød må enheden ikke udsættes for regn eller fugtighed. Denne enhed må ikke udsættes for dryp eller stænk og der må ikke placeres genstande, der er fyldt med væske, som f.eks. vaser, på eller i nærheden af enheden. Som for alle elektroniske produkter skal man være forsigtig med ikke at spilde væske i nogen part af systemet. Væsker kan forårsage fejlfunktion og/eller en brandfare.
- Tag stikket ud for denne enhed ved lyn og tordenvej, eller når den ikke bliver brugt i længere tid, for at forhindre at den blive beskadiget.
- For at forhindre risiko for brand eller elektrisk stød, skal man undgå at overbelaste stikkontakter, forlængerledninger eller interne stikforbindelser.
- Lang tids udsættelse for høj musik kan forårsage høreskader. Det er bedst at undgå ekstreme lydstyrker ved brug af hovedtelefoner, især i længere perioder.
- Enheden må ikke installeres i et lille lukket rum. Der skal altid være mindst 10cm rundt om enheden for ventilation og det skal sikres, at enhedens ventilationsåbninger ikke tildækkes af gardiner eller andre genstande.



Dette symbol angiver, at produktet ikke må kasseres som almindeligt husholdningsaffald. Som alt andet elektrisk udstyr skal det kasseres i overensstemmelse med lokale bestemmelser.



CE-OVERENSSTEMMELSEINFORMATION

Dette produkt overholder alle EU-direktivkrav i henhold til gældende lov. Du kan få en gratis kopi af Overensstemmelseserklæringen ved at kontakte din forhandler, distributor eller Ruark Audio.

Ruark Audio erklærer hermed, at denne R4 mk3 overholder de essentielle krav og andre relevante bestemmelser i Direktiv 1999/5/EF.

Garantiinformation

Vi garanterer, at dette produkt er fri for defekter i en periode på to år fra købsdatoen, forudsat det behandles med behørig omtanke og opmærksomhed. Produktsvigt på grund af uforsættelig beskadigelse (hvordan det end forårsages), overdreven slid og brug, uagtsomhed eller autoriseret modifikation, vil ugyldiggøre garantien.

Hvis det er nødvendigt at returnere dit produkt, skal det indpakkes i den originale emballage sammen med købsbevis. Hvis du ikke selv kan returnere produktet, skal det sendes forsendelse-forudbetalt med en anset pakkeposttjeneste. Hvis den originale emballage ikke er tilgængelig, kan erstatningsemballage købes hos os.

Garanti for udenlandske salg

Distributøren i købslandet garanterer produkter, der er købt udenfor Storbritannien. Du bedes kontakte din lokale Ruark-distributør eller forhandler for yderligere oplysninger.

DENNE GARANTI HVERKEN PÅVIRKER ELLER TILSIDESÆTTER KØBERENS LOVMÆSSIGE RETTIGHEDER PÅ NOGEN MÅDE. E&OE

ruarkaudio

59 Tailors Court, Temple Farm Industrial Estate,
Southend on Sea, Essex, SS2 5TH, UK
+44 (0) 1702 601 410 www.ruarkaudio.com

Generel pleje

- Rengør med en blød, fnugfri støveklud eller let fugtet klud. Man må ikke bruge vokssprayprodukter eller andre substanser, da disse kan beskadige overfladens finish eller svække ydeevnen.
- Man må ikke udsætte enheden for direkte sollys, høj luftfugtighed, støv, stærk vibration eller ekstreme temperaturer, da disse kan påvirke dens finish, ydeevne og pålidelighed.
- Det anbefalede driftstemperaturområde er 5 °C til 40 °C.
- Kabinetter med naturtræ-finish vil variere og blive lysere eller mørkere med alderen, især hvis de udsættes for sollys.

Copyright og varemærker

© 2016 Ruark Audio. Alle rettigheder forbeholdes. Ruark Audio, Ruark Audio logo og andre Ruark Audio mærker tilhører Ruark Audio og kan være registreret. Alle andre varemærker tilhører deres respektive ejere. Ruark Audio påtager sig intet ansvar for fejl, der kan forekomme i denne manual og informationen heri kan ændres uden forudgående varsel.

Bluetooth® og tilknyttede logoer er indregistrerede varemærker tilhørende Bluetooth SIG, Inc.

Designet i
Storbritannien



20160607.1

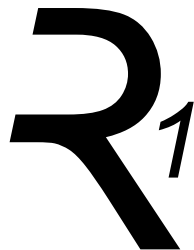

Kompaktradio
R1 mk3

User guide	EN
Brugervejledning	DA
Bedienungsanleitung	DE
Guía del usuario	ES
Guide de l'utilisateur	FR
Manuale dell'utente	IT
Gebruikershandleiding	NL
Brukerveiledning	NO

ruarkaudio

Inhalt

Vielen Dank, dass Sie sich für unser R1-Kompaktradio entschieden haben.

Nehmen Sie sich die Zeit, diese Bedienungsanleitung zu lesen, da sie ihr Radio somit optimal einsetzen können.

Wenn Sie Ihr R1 sorgfältig pflegen, sind wir sicher, dass es Ihnen viele Jahre Hörerlebnis schenken wird – sollten Sie jedoch Hilfe oder Rat benötigen, stehen wir Ihnen jederzeit gerne zur Verfügung. Als ein britisches Familienunternehmen sind wir stolz auf unseren Kundendienst und werden immer unser Bestes geben, um Ihnen zu helfen.

Wir möchten Ihnen noch einmal dafür danken, dass Sie sich für RuarkAudio entschieden haben.

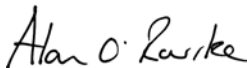

Alan O'Rourke
Gründer und Geschäftsführer

Inhalt der Box	3
Übersicht	4
Kontrollen	5
Legen Sie los!	6
Technische Daten	7
Übliche Funktionen und Systemeinstellungen	8
Alarmer, Schlummern und Schlafen	11
Bluetooth	12
DAB-Radio	14
FM-Radio	16
Line-Eingang	17
Kopfhörer	17
Verwendung einer BackPack-Batterie	17
Schnittstelle	17
Sicherheitshinweise und rechtliche Informationen	18
Garantie	20
Allgemeine Pflege	20
Urheberrecht und Warenzeichen	20

Inhalt der Box

Vergewissern Sie sich, dass alle unten aufgeführten Teile in der Box enthalten sind.

Falls ein Teil fehlt, dürfen Sie Ihr R1 nicht verwenden. Falls Sie Ihr Gerät im Vereinigten Königreich gekauft haben, können Sie sich direkt an uns wenden. Falls Sie Ihr Gerät nicht im Vereinigten Königreich gekauft haben, wenden Sie sich bitte an Ihren Ruark-Audio-Händler.

1. R1-Bluetooth-Radio
2. Wechselstromadapter
3. Stecker für Wechselstromadapter*
4. Antennenschlüssel
5. Teleskopantenne
6. Bedienungsanleitung

Falls möglich, bewahren Sie bitte den Karton und die Verpackungsmaterialien auf.

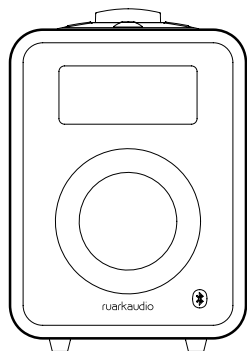

1

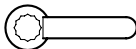

4

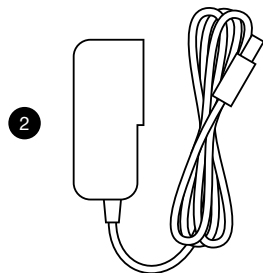

2



3

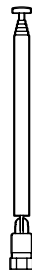

5



6

* Anzahl und Art der gelieferten Zwischenstecker sind von Region zu Region unterschiedlichen.

Übersicht

7. Kontrollen
8. Anzeige
9. 9-cm-Lautsprecher
10. Antennenbuchse
11. 5 W 1,0 A USB-Nennleistung zum Laden von Peripheriegeräten
12. Gleichstromnetzsteckdose (14 V 1,5 A)
13. Line-In-Buchse (3,5-mm-Klinkenbuchse)
14. Kopfhörer-Buchse (3,5-mm-Klinkenbuchse)
15. Sicherheitsschlit

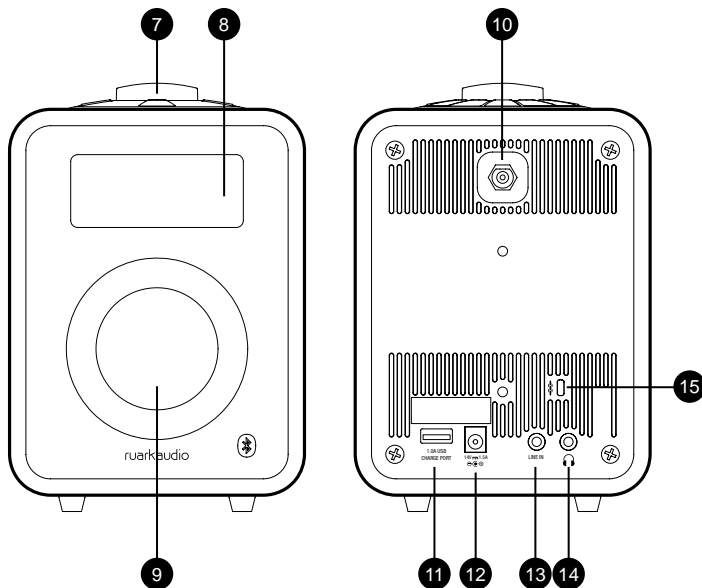

Kontrollen

16. **⏻ (STANDBY)** – Drücken, um Radio ein- oder auszuschalten.
(Drücken und zum Einschalten zwei Sekunden lang gedrückt halten, wenn eine BackPack-Batterie verwendet wird.)
17. **STEUERRAD / AUSWÄHLEN**
Drehen, um die Lautstärke einer Wiedergabeanzeige anzupassen
Drehen, um die Menüoptionen zu durchsuchen*
Zum Auswählen drücken
18. **▶ (WEITER)**
Drücken, um den nächsten FM-Sender zu finden
Drücken, um den nächsten DAB-Sender anzuzeigen
Drücken, um zu dem nächsten Titel in Bluetooth zu springen
19. **◀ (ZURÜCK)**
Drücken, um den vorherigen FM-Sender zu finden
Drücken, um den vorherigen DAB-Sender anzuzeigen
Drücken, um zu dem vorherigen Titel in Bluetooth zu springen
20. **PRESET (SPEICHERPLATZ)** – drücken, um einen gespeicherten Radiosender aufzurufen oder zwei Sekunden lang gedrückt halten, um einen Radiosender zu speichern
21. **SOURCE (QUELLE)** – drücken, um die Wiedergabequelle zu ändern
22. **ALARM / SLEEP (WECKER / SLEEPTIMER)** – einmal drücken, um den Alarm 1 einzustellen, zweimal drücken, um den Alarm 2 einzustellen und zwei Sekunden lang halten, um den Timer einzustellen
23. **MENU** – drücken, um das Optionsmenü anzuzeigen
24. **INFO** – drücken, um die angezeigten Informationen über den gerade laufenden Sender oder Titel zu ändern
25. Kontrollleuchte - zeigt an, dass das Radio an ist und blinkt, wenn Bluetooth zum Verbinden oder Koppeln bereit ist.

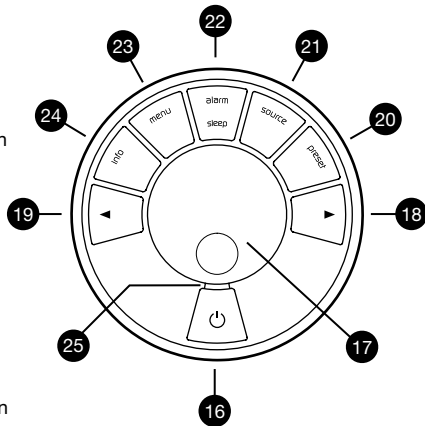

* Sie können auch ▶ oder ◀ drücken, um die Menüs zu durchsuchen

Die Dauer des Drückens einer Taste ist wichtig:

Drücken = ganz kurz drücken und sofort wieder loslassen

Drücken und halten = drücken und nach zwei Sekunden wieder loslassen

Legen Sie los!

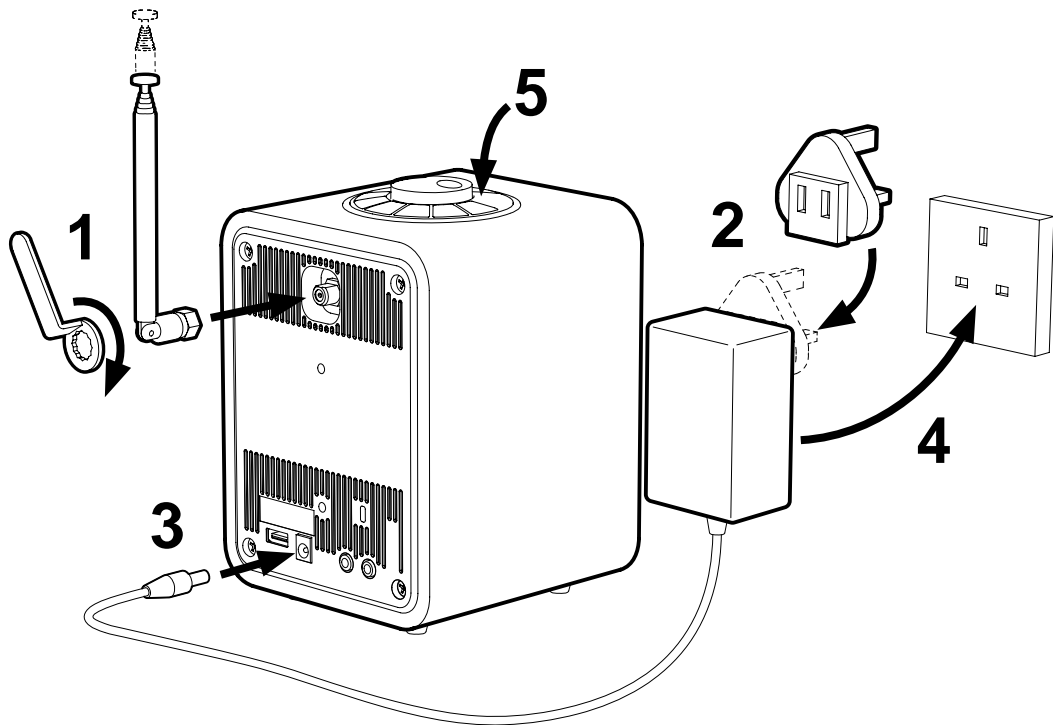

1. Antenne anbringen

Schließen Sie die Antenne an die Buchse auf der Rückseite Ihres R1 und ziehen Sie die Mutter mit dem Schlüssel fest. Wenn Sie die Mutter nicht festziehen, kann sich die Antenne lösen, wenn Sie diese bewegen.

Stellen Sie Ihr R1 auf ein geeignetes Regal oder einen Tisch und ziehen Sie die Antenne komplett aus, um sicherzustellen, dass Sie den bestmöglichen Radioempfang haben.

2. Stecken Sie den Stecker in den Wechselstromadapter

Stecken Sie den richtigen Stecker für ihre Region in das Netzteil. Der Zwischenstecker ist dann an der richtigen Stelle, wenn er geklickt hat.

3. Schließen Sie das Gleichstromkabel an.

Stecken Sie das Gleichstromkabel der Stromversorgung in die Gleichstromnetzsteckdose auf der Rückseite Ihres R1.

4. Anschluss an das Wechselstromnetz

Stecken Sie den Wechselstromadapter in eine entsprechende Netzsteckdose.

5. Anschalten

Drücken Sie **STANDBY**, um das Radio einzuschalten.

Wenn Sie Ihr R1 zum ersten Mal anschalten, dann sucht dieses automatisch nach DAB-Sendern und stellt Zeit und Datum ein. Dann stellt es sich auf den ersten verfügbaren DAB-Sender.

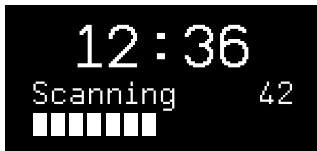

Technische Daten

R1-Kompaktradio

- DAB / DAB+ / FM-Sender mit RDS
- Bluetooth 3.0
- Mehrsprachige Benutzeroberfläche
- Kopfhörer-Ausgang
- Line-In-Eingang
- 3,5-Zoll-Lautsprecher in klanglich abgestimmter Bassreflexbox
- 9 Watt Nennleistung
- Abnehmbare DAB/FM-Teleskopantenne mit F-Anschluss
- 5 Watt USB-Schnittstelle
- Sicherheitsschlitze
- Kontrastreiches OLED-Display
- Kompatibel mit BackPack-Batterie
- Abmessungen: 175 x 130 x 133 mm
- Gewicht: 1,5 kg

Stromversorgung

- Eingangsleistung 100 V bis 240 V Wechselstrom 50-60 Hz 0,75 A max
- Ausgangsleistung 14 VDC 1,5 A

Spezifikation und Design unterliegen Änderungen ohne vorherige Ankündigung

Übliche Funktionen und Systemeinstellungen

Anschalten und Standby

Drücken Sie **STANDBY**, um Ihr Radio einzuschalten. Drücken Sie erneut, um zum Standby-Modus zu wechseln. Um das Radio einzuschalten, wenn es mit einer BackPack-Batterie betrieben wird, müssen Sie **STANDBY** drücken bis das Ruark-Audio-Logo angezeigt wird. Für nähere Angaben, siehe Abschnitt über BackPack.

Wiedergabeanzeigen

Außer beim Anpassen einer Einstellung sieht der Bildschirm wie das nachstehende Beispiel aus.



- 26. Uhr
- 27. Alarm 1- & 2-Symbol
- 28. Timersymbol
- 29. Voreingestellte Zahl
- 30. Sender-/Titelinformationen

Menü-Fenster

Mit diesem Menü können Sie die verschiedenen Optionen wie Anpassung von Bässen und Höhen einstellen. Um eine Einstellung zu ändern, drücken Sie **MENU** zur Anzeige der Liste der verfügbaren Optionen, drehen Sie das **STEUERRAD**, um durch die Liste zu blättern und drücken Sie dann den Knopf, um Ihre Auswahl zu bestätigen.

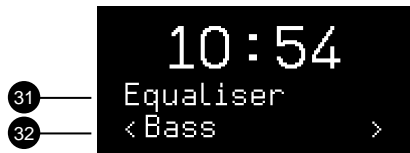

- 31. Menü-Titel
- 32. Menü-Option

Um die Einstellungen zu ändern – drücken Sie **MENU**
Um durch die Optionen zu scrollen – drehen Sie das **STEUERRAD**

Um die Option zu wählen – drücken Sie das **STEUERRAD**

Um das Menü zu verlassen – drücken Sie **MENU** oder warten Sie ein paar Sekunden

Lautstärke einstellen

Drehen Sie das **STEUERRAD** von jeder beliebigen Wiedergabeanzeige.

Die Lautstärke des Lautsprechers und des Kopfhörers werden getrennt eingestellt. Wenn die Kopfhörer eingesteckt werden, wird die Lautstärke als *Kopfhörer* angezeigt.

Bitte beachten Sie, dass Sie durch das Drehen des **STEUERRADS** nicht die Lautstärke verändert sondern durch die Optionen oder Sender blättert, wenn ein Menü oder eine Senderliste angezeigt wird.

Wiedergabequelle ändern

Drücken Sie **SOURCE**, um die aktuelle Quelle zu sehen, drehen Sie das **STEUERRAD**, um durch die Quellenliste zu blättern und drücken Sie dann den Knopf, um eine Quelle zu wählen. (Sie können auch wiederholt **SOURCE** drücken, um durch die Liste der Quellen zu navigieren anstatt den Knopf zu drehen.)

DAB-Radiosender ändern

Drücken Sie ► oder ◀, um durch die Sender in der Senderliste zu blättern, drücken Sie dann das **STEUERRAD**, um den neuen Sender zu finden. Für nähere Angaben, siehe DAB.

FM-Radiosender ändern

Drücken Sie ► oder ◀, um den nächsten oder vorherigen verfügbaren Sender zu suchen. Für nähere Angaben, siehe FM.

Radiosender speichern

Drücken Sie **PRESET** und halten Sie dies ein paar Sekunden lang gedrückt, drehen Sie das **STEUERRAD**, um die voreingestellte Zahl zu wählen und drücken Sie dann den Knopf, um den gerade laufenden Sender zu speichern. Voreingestellte Sender sind entweder mit dem Sendernamen, der Frequenz oder als '(Leer)' gekennzeichnet.

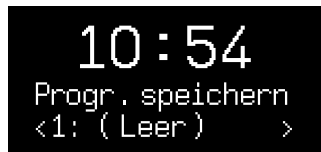

Gespeicherte Radiosender aufrufen

Drücken Sie **PRESET**, drehen Sie das **STEUERRAD**, um durch die voreingestellte Senderliste zu blättern und drücken Sie dann den Knopf, um einen Sender zu wählen. (Sie können auch durch die voreingestellten Sender blättern, indem Sie wiederholt **PRESET** drücken.)



Anschluss eines Bluetooth-Geräts

Ihr R1 wird versuchen, sich automatisch mit dem zuletzt verbundenen Gerät zu verbinden. Wenn Sie Ihr Gerät noch nicht gekoppelt haben oder das vorhergehende Gerät nicht verfügbar ist, geht Ihr R1 in den Kopplungsmodus über. Für nähere Angaben, siehe Abschnitt über Bluetooth.

Sender- oder Titelinformationen

Drücken Sie **INFO**, um durch die verschiedenen verfügbaren Sender- / Titelinformationen zu navigieren.

Bässe und Höhen

MENU > System > Equaliser > Bass oder **Höhen**

Passen Sie die Bässe und Höhen mit dem **STEUERRAD** an und drücken Sie dieses dann, um die Einstellungen zu speichern.

Lautstärke

MENU > System > Equaliser > Lautstärke

Die Lautstärke verstärkt die Bass- und Höhenfrequenzen automatisch bei geringerer Lautstärke.

Displayhelligkeit

MENU > System > Helligkeit

Sie können die Helligkeit des Displays separat anpassen, wenn das Radio an (An-Einstellung) und im Standby (Dim-Einstellung) ist. Wenn die Standby-Helligkeit im

Standby-Modus ausgeschaltet ist, wird das Display durch Drücken einer beliebigen Taste kurz erleuchtet.

Datum und Zeit

MENU > System > Uhrzeit

Zeit und Datum werden automatisch mit nationaler Zeitsignalübertragung über DAB und FM (falls vorhanden) synchronisiert.

Sie können die Zeit auch manuell einstellen, wenn Sie die automatische Aktualisierung ausstellen und Sie können das Zeitformat (12 oder 24 Stunden) und das Datumsformat (tt-mm-jjjj oder mm-tt-jjjj) wählen.

Sprache

MENU > System > Sprache

Ändern Sie die Benutzeroberfläche.

Zurücksetzen auf die Werkseinstellungen

MENU > System > Werkseinstellung

Setzt alle Einstellungen zurück und löscht die Voreinstellungen.

Bitte beachten Sie, dass **MENU > System > Equaliser > Bass** Folgendes bedeutet: Drücken Sie **MENU**, wählen Sie **System**, wählen Sie **Equaliser** und wählen Sie schließlich **Bass**

Alarmer, Schlummern und Schlafen

Einstellen eines Alarms

Ein aktiver Alarm wird von dem Alarmsymbol (27) angezeigt und wenn er ertönt, blinkt das Symbol.

Drücken Sie einmal **ALARM**, um Alarm 1 einzustellen oder zu ändern und zweimal für Alarm 2. Drücken Sie dann das **STEUERRAD**, um Ihre Wahl zu bestätigen.

Befolgen Sie die Anweisungen auf dem Bildschirm, um die Alarmzeit, die Dauer, die Quelle und die Lautstärke mit dem **STEUERRAD** einzustellen. Drehen Sie dieses, um durch die Optionen zu blättern und drücken Sie es dann, um Ihre Wahl zu bestätigen.

Sie werden auch aufgefordert, zu wählen, ob und wann der Alarm wiederholt werden soll (täglich, einmal, am Wochenende oder unter der Werktag) und Sie können auswählen, ob der Alarm einen Radiosender oder ein Geräusch oder einen Ton abspielen soll. Bitte beachten Sie, dass für den Alarm keine Bluetooth-Quelle verwendet werden kann.

WICHTIG: Die Alarmer funktionieren nicht, wenn das Radio mit einer BackPack-Batterie betrieben wird.

Schaltet Alarmer schnell an und aus

Drücken Sie **ALARM** einmal für Alarm 1 und zweimal für Alarm 2, drehen Sie dann das **STEUERRAD** auf *Ein* oder *Aus* und drücken Sie schließlich den Kopf, um die Einstellung zu speichern.

Schlummern

Drücken Sie das **STEUERRAD**, um einen ertönenden Alarm vorübergehend auszuschalten und drücken Sie dieses erneut, um den Schlummerzeitraum zu verlängern (5, 10, 15 oder 30 Minuten).

Um einen ertönenden oder schlummernden Alarm auszuschalten, müssen Sie das **STEUERRAD** drücken und gedrückt halten oder **ALARM** drücken.

Timer

Um die Zeit einzustellen, nach der Ihr R1 sich automatisch in den Standby-Modus schaltet, müssen Sie **SLEEP** zwei Sekunden lang drücken.

Drücken Sie das **STEUERRAD** und drehen Sie es dann, um die Verzögerung in Minuten zu wählen (Aus, 15, 30, 45, 60, 90) und drücken Sie schließlich den Kopf, um Ihre Auswahl zu bestätigen. Das Display kehrt dann zu der Wiedergabeanzeige zurück und zeigt das Schlafsymbol an (28).

Alarmer können mit Ihrem R1-Radio auch im Standby eingestellt werden

Bluetooth

Ihr R1-Radio hat eine Bluetooth-Funktion und kann Musik empfangen, die von einem Bluetooth-fähigen Smartphone, Tablet oder Laptop gestreamt wird.

Drücken Sie **SOURCE** und drehen Sie das **STEUERRAD** oder drücken Sie **SOURCE** solange, bis *Bluetooth* angezeigt wird und drücken Sie dann den Knopf, um Ihre Wahl zu bestätigen. Um Ihr Gerät anzuschließen, müssen Sie zuerst einen Quellenanschluss mit Ihrem R1 herstellen. Dieser Prozess nennt sich Koppeln.

Koppeln Ihres Bluetooth-Geräts

Wenn Sie die Quelle auf Bluetooth geändert haben, müssen Sie warten, bis *Warten auf Verbindung...* angezeigt wird und die Kontrollleuchte (25) oben blinkt.

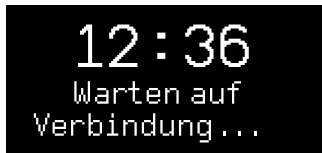

Verwenden Sie die Bluetooth-Einstellung auf Ihrem Streaming-Gerät, um dieses an Ihr R1 zu koppeln und anzuschließen. Es erscheint in der Liste der gekoppelten Geräte als *Ruark R1*. Nachdem die Verbindung hergestellt wurde, zeigt das Display  *angeschlossen: Gerätenamen* an (z. B. Archie Telefon) und die Kontrollleuchte hört auf zu blinken.

Es kann einige Sekunden dauern, bis Ihr R1 auf der Liste auf Ihrem Gerät erscheint. In einigen Fällen muss „0000“ als Passwort eingegeben werden.

Sollte die Verbindung nicht innerhalb einiger Minuten hergestellt werden, wird Ihr R1 den Verbindungsversuch abbrechen und *Keine Verbindung* wird angezeigt. Zum Verbinden wählen Sie **MENU > Schließen Sie das Gerät**.

Verbinden Ihres Bluetooth-Geräts

Sobald Sie auf Bluetooth schalten, zeigt Ihr R1 *Verbindung an*, da es versucht, eine Verbindung zu dem ersten Gerät in der Liste der gekoppelten Geräte herzustellen.

Sollte dieses Gerät nicht verfügbar sein, wird *Warten auf Verbindung...* angezeigt. Um eine Verbindung mit Ihrem R1 herzustellen, müssen Sie sicherstellen, dass die Bluetooth-Funktion Ihres Geräts angeschaltet ist. Dann müssen Sie *Ruark R1* aus der Liste der verfügbaren Geräte wählen.

Wenn Sie mehr als ein Gerät an Ihr R1 koppeln, können Sie auswählen, mit welchem Gerät aus der Liste der gekoppelten Geräte Sie die Verbindung herstellen wollen, indem Sie **MENU > Gekoppelte Geräte** wählen.

Wenn Sie ein Gerät so auswählen, rutscht es in der Liste der gekoppelten Geräte nach oben, so dass sich ihr R1 automatisch damit verbindet.

Audiodateien wiedergeben

War das Anschließen erfolgreich, werden Audiodateien von Ihrem Bluetooth-Endgerät auf Ihrem R1 wiedergegeben. Weitere Informationen wie die Audiodateien von Ihrem Bluetooth-Gerät wiedergegeben können, finden Sie in den Unterlagen Ihres Bluetooth-Geräts. Bitte beachten Sie, dass Sie eventuell Ruark R1 oder Bluetooth als Audio-Ausgang auf Ihrem Gerät auswählen müssen.

Titel überspringen

Drücken Sie ► oder ◀, um zum nächsten oder vorherigen Titel zu springen.

Wiedergabeinformation

Künstler-, Album- und Titelname werden angezeigt, wenn Ihr Bluetooth-Gerät und dessen Bluetooth-Version Bluetooth-Metadaten unterstützen. Drücken Sie **INFO**, um die angezeigten Informationen zu ändern.

Einsatzbereich

Dieser beträgt in der Regel bis zu 10 Meter (30 Fuß) Entfernung von Ihrem R1, obwohl Hindernisse wie Wände diese Entfernung einschränken können.

Lautstärke einstellen

Die Lautstärke Ihres R1 und Bluetooth-Geräts sind miteinander verbunden und somit können Sie die Lautstärke Ihres R1 regeln, während Sie die Lautstärke auf Ihrem Gerät anpassen.

Diese Funktion wird vielleicht nicht von allen Geräten unterstützt.

Trennen Sie das gerade verwendete Gerät

Wählen Sie **MENU > Schließen Sie das Gerät** aus, um das gerade verwendete Gerät zu entfernen und ein neues anzuschließen.

Koppeln von zusätzlichen Geräten

Sie können bis zu 7 Geräte koppeln, obwohl Sie Audiodateien immer nur von einem Gerät abspielen können.

Löschen der Liste der gekoppelten Geräte

Wenn Sie Probleme beim Anschluss Ihres Bluetooth-Geräts haben, empfehlen wir Ihnen, alle Kopplungsinformationen zu löschen. Dafür müssen Sie **MENU > Löschen der Kopplungsliste** wählen.

Sie müssen außerdem *Ruark R1* aus der Liste der gekoppelten Geräte auf Ihrem Bluetooth-Gerät löschen, bevor Sie es mit Ihrem R1 erneut koppeln. Weitere Informationen finden Sie in den Unterlagen Ihres Bluetooth-Geräts.

Sollten Sie Hilfe bei der Verwendung von Bluetooth benötigen, besuchen Sie www.ruarkaudio.com/support

Hinweis: Sie können die Bluetooth-Funktion auf Ihrem R1 nicht zum Anschluss an Bluetooth-Kopfhörer verwenden

DAB-Radio

Ihr R1-Radio empfängt DAB / DAB+ Digitalradio und zeigt Informationen zu dem Sender und dem gesendeten Programm an.

Drücken Sie **SOURCE** und drehen Sie das **STEUERRAD** oder drücken Sie **SOURCE** solange, bis *DAB* angezeigt wird und drücken Sie dann den Knopf, um Ihre Wahl zu bestätigen.

Wenn Sie Ihr R1 zum ersten Mal verwenden oder wenn die Senderliste leer ist, wird automatisch eine vollständige Sendersuche durchgeführt, um herauszufinden, welche Sender zur Verfügung stehen.

Sender wechseln

Drücken Sie ► oder ◀, um die Senderliste anzuzeigen. Wenn Sie erneut drücken, wird der vorherige oder der nächste Sender angezeigt. Wenn Sie einen Sender einstellen wollen, müssen Sie diesen durch drücken des **STEUERRADS** auswählen.



Wenn Sie den Sender nicht durch Drücken des Knopfes auswählen, kehrt Ihr Radio wieder zu dem gerade laufenden Sender zurück.

Sobald die Senderliste angezeigt wird, können Sie durch Drehen des **STEUERRADS** durch die Liste blättern und durch Drücken des Knopfes einen Sender auswählen.

Sie können die Senderliste auch durch Auswahl von **MENU > Senderliste** anzeigen.

DAB-Radiotext (DLS)

DLS (Dynamic Label Segment) sind Daten, die vom Sender ausgestrahlt werden. Immer wenn Sie **INFO** drücken, wird der nächste Informationssatz angezeigt, nämlich Radiotext, Programmtyp, Signalstärke, Signalformat und Datum im Wechsel.

Radiosender speichern

Sie können 10 DAB-Sender in Ihrer voreingestellten Liste speichern. Siehe Abschnitt 'Übliche Funktionen und Systemeinstellungen'.

Gespeicherte Radiosender aufrufen

Siehe Abschnitt 'Übliche Funktionen und Systemeinstellungen'.

Nebendienste

Einige DAB-Radiosender sind noch mit Nebendiensten („*Secondary Services*“) verbunden. Wenn ein sekundärer Sender vorhanden ist, wird '>>' nach dem gerade laufenden Sendernamen angezeigt. Der sekundäre Sender erscheint dann als nächster Sender in der Senderliste und Sie können diesen wie jeden anderen DAB-Sender wählen.

Sekundäre Sender werden mit '>>' vor dem Sendernamen angezeigt.

Senderreihenfolge

Die Liste der DAB-Sender kann nach *Alphanumerisch* oder *Ensemble* sortiert werden. Bei der alphanumerischen Option werden die Sender alphabetisch geordnet, die Ensemble-Option gruppiert Sender desselben Rundfunksenders.

Um die Senderreihenfolge zu ändern, wählen Sie

Menu > Senderreihenfolge und wählen Sie hier **Alphanumerisch** (Standardeinstellung), **Ensemble** oder **Gültig**. Letzteres zeigt die verfügbaren Sender zuerst und platziert ungültige Sender (gekennzeichnet mit '?') ganz hinten.

Sendersuche

Wenn die Senderliste leer ist, führt das Radio automatisch eine vollständige Sendersuche durch, sobald Sie auf DAB schalten.

Wie empfehlen Ihnen ab und zu eine vollständige Sendersuche durchzuführen, um die Senderliste zu aktualisieren, weil:

- Manchmal neue Sender zur Verfügung stehen
- Sender eingestellt werden oder nicht mehr empfangen werden können
- Der Empfang bei der ursprünglichen Suche schlecht war (z. B. war die Antenne nicht ausgezogen)
- Sie das Radio umgestellt haben

Um eine vollständige Suche auszuführen, müssen Sie **MENU > Vollständiger Suchlauf** wählen.

Schwache oder ungültige Sender löschen

Bei schwachen (rauschenden) oder ungültigen Sendern steht ein '?' vor dem Sendernamen. Sie können mit **MENU > Leeren** gelöscht werden.

Für optimalen Empfang müssen Sie die Antenne ganz ausziehen und ihre Position anpassen.

FM-Radio

Ihr R1-Radio empfängt Analogradio von dem FM-Band und zeigt, sofern vorhanden, den Sendernamen und den Radiotext mit RDS-Informationen (Radio Data System) an.

Drücken Sie **SOURCE** und drehen Sie das **STEUERRAD** oder drücken Sie **SOURCE** solange, bis *FM* angezeigt wird und drücken Sie dann den Knopf, um Ihre Wahl zu bestätigen.

Sender wechseln

Drücken Sie ► oder ◀, um automatisch den nächsten FM-Sender zu finden.



Ist RDS nicht verfügbar, wird stattdessen die FM-Frequenz angezeigt.

Die Suchempfindlichkeit ist standardmäßig auf **All stations** eingestellt, deshalb hält Ihr R1 bei jedem verfügbaren Sender an. Falls Sie dadurch schlechte Qualität bei schwachen Sendern haben, können Sie die Sucheinstellung so ändern, das nur bei Sendern mit einem starken Signal angehalten wird. Dafür wählen Sie **Menu > Suchlauf-Einstellung > Nur kräftige Sender**.

FM-Radiotext (RDS/RBDS)

Immer wenn Sie **INFO** drücken, wird der nächste Informationssatz angezeigt, nämlich Radiotext, Programmtyp, Frequenz, Signalstärke und Datum im Wechsel.

Manuelle Sendersuche

Wählen Sie **MENU > Manual tune** und drehen Sie dann das **STEUERRAD**, um die Frequenz zu ändern.

Radiosender speichern

Sie können 10 FM-Sender in Ihrer voreingestellten Liste speichern. Siehe Abschnitt 'Übliche Funktionen und Systemeinstellungen'.

Sollten RDS-Daten nicht zur Verfügung stehen, speichert Ihr R1 die Frequenz anstatt des Sendernamens in der vorliegenden Liste.

Gespeicherte Radiosender aufrufen

Siehe Abschnitt 'Übliche Funktionen und Systemeinstellungen'.

Für optimalen Empfang müssen Sie die Antenne ganz ausziehen und deren Position anpassen.

Line-Eingang

Hören Sie Musik mit einem externen Audiogerät wie beispielsweise einem tragbaren Musik-Player unter Verwendung eines 3,5 mm Stereo-Klinkenkabels, das an die Line-In-Buchse (13) auf der Rückseite Ihres R1 angeschlossen ist.

Drücken Sie **SOURCE** und drehen Sie das **STEUERRAD** oder drücken Sie **SOURCE** solange, bis *Hilfseingang* angezeigt wird und drücken Sie dann den Knopf, um Ihre Wahl zu bestätigen.

Wenn Ihre externe Wiedergabequelle über einen Lautstärkereglер verfügt, müssen Sie diesen vielleicht anpassen, um die beste Leistung zu erzielen. Wenn er zu hoch eingestellt ist, könnte sich der Klang verzerren; wenn er zu niedrig eingestellt ist, könnte die Wiedergabelautstärke zu niedrig sein.

Kopfhörer

Stecken Sie Ihre Kopfhörer an die 3,5 mm Stereoklinkenbuchse (14) auf der Rückseite Ihres R1.

Die Lautstärke des Kopfhörers wird unabhängig von der Lautstärke des Lautsprechers eingestellt. Wenn die Kopfhörer eingesteckt werden, wird die Lautstärke als *Kopfhörer* angezeigt.

Schnittstelle

Ihr R1 hat eine USB-Nennleistung von 5 W 1,0 A auf der Rückseite. Verbinden Sie ein USB-Kabel, das mit Ihrem Gerät kompatibel ist, mit der Schnittstelle (11) auf Ihrem R1, um die meisten Smartphones einschließlich iPhones und die meisten Android- und Windows-Telefone zu laden.

Bitte beachten Sie, dass die Schnittstelle nicht kompatibel ist mit Apple iPad oder iPad mini oder anderen Geräten, die ein Ladegerät mit einem Ausgang von mehr als 5 W benötigen.

Verwendung einer BackPack-Batterie

Ihr R1 ist vollständig mit der Ruark R1 BackPack-Batterie kompatibel. Siehe www.ruarkaudio.com

Wenn Ihr R1 mit Batterien betrieben wird, schaltet es sich vollständig ab anstatt in den Standby-Modus zu wechseln, um Strom zu sparen. Um Ihr Radio wieder einzuschalten, müssen Sie **STANDBY** drücken bis das Ruark-Logo angezeigt wird.

WICHTIG: Die Alarmer funktionieren nicht, wenn das Radio mit einer Batterie betrieben wird. Um die Alarmfunktion nutzen zu können, muss Ihr R1 an das Stromnetz angeschlossen sein.

Bitte beachten Sie, dass die Laufzeit Ihres R1 erheblich verringert wird, wenn Sie ein Gerät laden, während Ihr R1 mit einer BackPack-Batterie betrieben wird.

Sicherheitshinweise und rechtliche Informationen

- Lesen Sie für den ordnungsgemäßen Einbau und Betrieb Ihres Produkts dieses Benutzerhandbuch durch und befolgen Sie alle Anweisungen.
- Beachten Sie alle Warnhinweise und bewahren Sie das Benutzerhandbuch zum Nachschlagen auf.
- Verwenden Sie keine beschädigten Geräte, da dies zu einem Stromschlag führen könnte.
- Gerät nicht öffnen. Abdeckungen nicht entfernen. Elektronik nicht freilegen. Das Gerät darf nicht vom Verbraucher gewartet oder repariert werden.
- Überlassen Sie alle Reparaturen Experten. Reparaturen sind nötig, wenn das Gerät auf irgendeine Art und Weise beschädigt wurde, zum Beispiel wenn das Stromkabel oder der Stecker beschädigt sind, Flüssigkeit verschüttet wurde oder Gegenstände auf das Gerät gefallen sind, das Gerät Regen oder Feuchtigkeit ausgesetzt war, nicht normal funktioniert oder fallen gelassen wurde.
- Dieses Gerät darf AUSSCHLIESSLICH mit den Wechselspannungen betrieben werden, die auf der Rückseite angegeben sind oder mit der Stromversorgung mitgeliefert werden. Der Betrieb mit anderen Spannungen als angegeben kann irreversible Schäden am Gerät verursachen und die Produktgarantie aufheben.
- Verwenden Sie ausschließlich die Stromversorgung, die mit dem Gerät mitgeliefert wurde, oder eine genehmigte Alternative.
- Stellen Sie sicher, dass der Netzadapter, der Netzstecker oder der Netzanschluss der Einheit gut zugänglich sind, falls diese vom Stromnetz getrennt werden muss.
- Das Netzteil, der Netzstecker oder der Netzanschluss müssen aus der Steckdose gezogen werden, um das System vollständig vom Stromnetz zu trennen.
- Stellen Sie keine Quellen offener Flammen wie angezündete Kerzen auf oder neben das Gerät. Montieren Sie das Gerät nicht in der Nähe von Wärmequellen wie Heizkörpern, Öfen oder anderen Geräten (zum Beispiel Verstärkern), die Wärme erzeugen.
- Setzen Sie das Gerät keiner extremen Wärme oder Kälte aus.
- Verwenden Sie ausschließlich Anbauteile/Zubehör speziell für dieses Gerät. Führen Sie keine Änderungen am System oder Zubehör durch. Unzulässige Änderungen können die Sicherheit, die Einhaltung von Bestimmungen und die Leistung des Systems beeinträchtigen.
- Verwenden Sie nur die mitgelieferte Antenne oder eine zugelassene Ersatz.
- Schützen Sie das Gerät zur Vermeidung von Brandgefahr oder Stromschlägen vor Regen oder Feuchtigkeit. Schützen Sie das Gerät vor Tropfen oder Spritzern und stellen Sie keine mit Flüssigkeiten gefüllten Gegenstände wie Vasen auf oder neben das Gerät. Achten Sie wie bei allen elektronischen Produkten darauf, dass keine Flüssigkeiten in Teile des Systems gelangen. Flüssigkeiten können einen Ausfall bzw. Brandgefahr verursachen.
- Stecken Sie das Gerät bei Gewitter oder wenn Sie es lange Zeit nicht verwenden aus, um Schäden am Gerät zu vermeiden.
- Um das Risiko von Bränden und Stromschlägen zu vermeiden, sollten Sie Wandsteckdosen, Verlängerungskabel oder integrierte Gerätesteckdosen nicht überlasten.
- Das Hören von lauter Musik kann langfristig zu Gehörschäden führen. Bei der Verwendung von Kopfhörern, besonders über einen längeren Zeitraum, ist es ratsam extreme Lautstärke zu vermeiden.
- Montieren Sie dieses Gerät nicht an einen beengten Ort. Lassen Sie zur Belüftung immer einen Abstand von mindestens 10 cm um das Gerät herum frei und sorgen Sie dafür, dass Vorhänge und andere Gegenstände nie die Lüftungsschlitze des Geräts bedecken.



Dieses Symbol zeigt an, dass das Produkt nicht mit dem normalen Hausmüll entsorgt werden darf. Entsorgen Sie es gemäß den geltenden Bestimmungen für Elektronikmüll.



INFORMATIONEN ZUR CE-KONFORMITÄT

Dieses Produkt erfüllt alle vorgeschriebenen EU-Richtlinien. Sie erhalten eine kostenfreie Kopie der Konformitätserklärung, wenn Sie sich an Ihren Händler, Vertriebshändler oder Ruark Audio wenden.

Ruark Audio erklärt hiermit, dass dieses R4 mk3 die wesentlichen Anforderungen und sonstigen anwendbaren Bestimmungen der Richtlinien 1999/5/EG erfüllt.

Garantie

Wir garantieren, dass dieses Produkt 2 Jahre lang ab Kaufdatum fehlerfrei funktioniert, vorausgesetzt, dass die Hinweise zur Bedienung in dieser Anleitung beachtet wurden. Diese Garantie erlischt bei Funktionsstörungen durch versehentliche Beschädigungen aller Art, übermäßige Abnutzung, Fahrlässigkeit oder nicht autorisierte Veränderungen.

Wenn Sie Ihr Gerät zurückgeben möchten, schicken Sie es zusammen mit dem Kaufbeleg in der Originalverpackung zurück. Können Sie das Produkt nicht selbst zurückbringen, sollte es per Paketversand frei an uns geschickt werden. Ist die Originalverpackung nicht mehr verfügbar, können Sie von uns eine Ersatzverpackung kaufen.

Garantie bei Erwerb im Ausland

Der Händler des jeweiligen Landes, in dem das Gerät gekauft wurde, gibt eine Garantie für Produkte, die außerhalb von Großbritannien gekauft wurden. Weitere Informationen erhalten Sie von Ihrem örtlichen Ruark- Händler.

DIESE GARANTIE SCHRÄNKT DIE GESETZLICH ZUGESICHERTEN RECHTE DES KÄUFERS NICHT EIN UND HEBT SIE NICHT AUF. Irrtum vorbehalten.

ruarkaudio

59 Tailors Court, Temple Farm Industrial Estate,
Southend on Sea, Essex, SS2 5TH, UK
+44 (0) 1702 601 410 www.ruarkaudio.com

Allgemeine Pflege

- Reinigen Sie das Gerät mit einem weichen, fusselfreien Tuch oder einem leicht angefeuchteten Lappen. Verwenden Sie keine Wachssprays oder anderen Substanzen, da diese die Oberflächenbeschaffenheit beschädigen oder die Leistung beeinträchtigen könnten.
- Setzen Sie Ihre Einheit keinem direkten Sonnenlicht, hoher Luftfeuchtigkeit, Staub, starken Vibrationen oder extremen Temperaturen aus. All diese Faktoren haben Einfluss auf die Oberflächen, Leistung und Zuverlässigkeit des Geräts.
- Die empfohlene Betriebstemperatur liegt zwischen 5° C und 40° C.
- Naturholzoberflächen können sich im Aussehen unterscheiden und nach längerer Zeit nachdunkeln oder aufhellen, vor allem wenn sie Sonneneinstrahlung ausgesetzt sind.

Urheberrecht und Warenzeichen

© 2016 Ruark Audio. Alle Rechte vorbehalten. "Ruark Audio", das "Ruark Audio"-Logo und die anderen "Ruark Audio"-Zeichen befinden sich im Besitz von Ruark Audio und sind vielleicht registriert. Alle anderen Warenzeichen sind Eigentum ihrer jeweiligen Inhaber. Ruark Audio übernimmt keine Verantwortung für Fehler in dieser Bedienungsanleitung und Änderungen an den darin enthaltenen Informationen sind vorbehalten.

Bluetooth® und die damit verbundenen Logos sind eingetragene Warenzeichen von Bluetooth SIG, Inc.

Entworfen in
Großbritannien



20160607.1



Tabletop Radio
R1 mk3

User guide	EN
Brugervejledning	DA
Bedienungsanleitung	DE
Guía del usuario	ES
Guide de l'utilisateur	FR
Manuale dell'utente	IT
Gebruikershandleiding	NL
Brukerveiledning	NO

ruarkaudio

Índice

Gracias por elegir nuestra R1 Tabletop Radio.

Dedique unos minutos a leer esta guía del usuario, ya que le ayudará a sacar más provecho a su radio.

Con el debido cuidado, estamos seguros de que su R1 le ofrecerá muchos años de escucha sin problemas pero, si necesita nuestra ayuda, no dude en ponerse en contacto con nosotros. Como empresa familiar británica, estamos orgullosos de nuestra atención al cliente y siempre haremos todo lo posible por ayudarle.

De nuevo, gracias por elegir Ruark Audio.

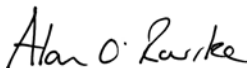

Alan O'Rourke
Fundador y director gerente

Contenido de la caja	3
Descripción	4
Controles	5
Primeros pasos	6
Especificaciones	7
Funciones comunes y ajustes del sistema	8
Alarmas, aplazar y temporizador	11
Bluetooth	12
Radio DAB	14
Radio FM	16
Entrada de línea	17
Auriculares	17
Usar una batería BackPack	17
Puerto de carga	17
Información normativa y de seguridad	18
Información sobre la garantía	20
Cuidado general	20
Copyright y marcas registradas	20

Contenido de la caja

Compruebe que la caja contenga todas las piezas indicadas.

Si falta alguna pieza, no utilice el R1. Si lo ha comprado en el Reino Unido, póngase en contacto directamente con nosotros. Si lo ha comprado fuera del Reino Unido, póngase en contacto con su distribuidor de Ruark Audio.

1. Radio R1 Bluetooth
2. Adaptador de corriente alterna
3. Conector(es) para el adaptador de corriente alterna*
4. Llave para antena
5. Antena telescópica
6. Guía del usuario

Si es posible, conserve la caja y todos los materiales de embalaje.

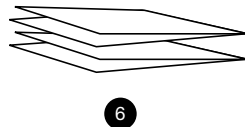
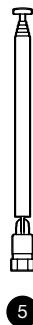
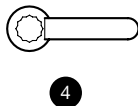
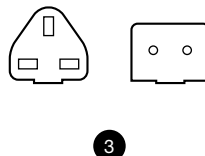
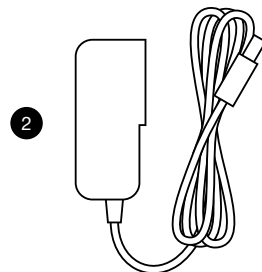
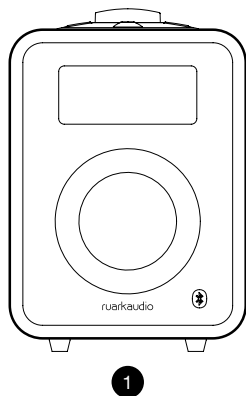

* El número y tipo de conectores del adaptador suministrado variará en función de la región.

Descripción

7. Controles
8. Pantalla
9. Altavoz de 3,5" de rango completo
10. Conector para antena
11. Salida de corriente USB de 5 W y 1,0 A para cargar dispositivos externos
12. Conector de corriente continua (14 V 1,5 A)
13. Entrada de línea (conector de 3,5 mm)
14. Salida de auriculares (conector de 3,5 mm)
15. Ranura de seguridad

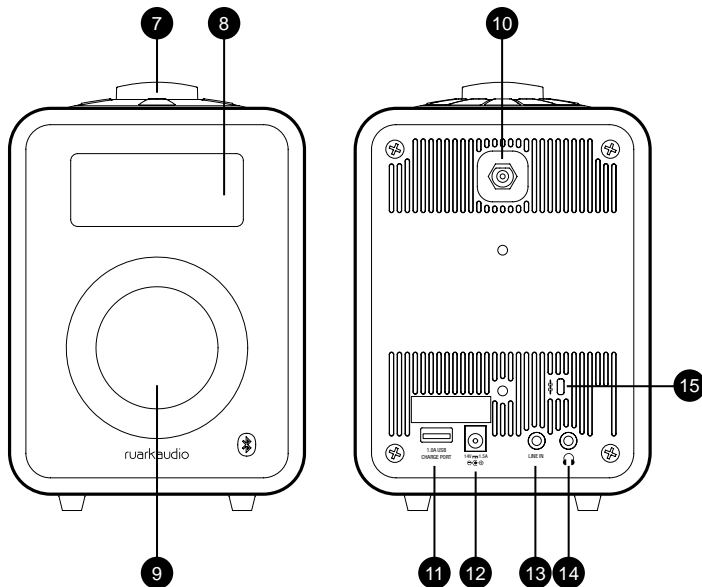

Controles

16. **⏻ (REPOSO)** – pulsar para encender y apagar la radio.
(Mantener pulsado durante dos segundos para encender cuando se utilice una batería BackPack).
17. **MANDO DE CONTROL / SELECCIONAR**
Girar para ajustar el volumen desde la pantalla de reproducción
Girar para recorrer las opciones del menú*
Pulsar para seleccionar
18. **▶ (SIGUIENTE)**
Pulsar para sintonizar la siguiente emisora FM
Pulsar para mostrar la siguiente emisora DAB
Pulsar para avanzar a la pista siguiente en Bluetooth
19. **◀ (ANTERIOR)**
Pulsar para sintonizar la anterior emisora FM
Pulsar para mostrar la anterior emisora DAB
Pulsar para retroceder a la pista anterior en Bluetooth
20. **PRESET (PRESINTONÍA)** – pulsar para recuperar una emisora guardada o mantener pulsado durante dos segundos para guardar una emisora de radio
21. **SOURCE (FUENTE)** – pulsar para cambiar la fuente de audio
22. **ALARM / SLEEP (ALARMA / TEMPORIZADOR)** – pulsar una vez para ajustar la alarma 1, pulsar dos veces para ajustar la alarma 2 o mantener pulsado durante dos segundos para ajustar el temporizador
23. **MENU** – pulsar para ver el menú de opciones
24. **INFO** – pulsar para cambiar la información mostrada sobre la pista o emisora actual
25. Luz indicadora – indica que la radio está encendida y parpadea cuando Bluetooth está preparado para conectar o enlazar.

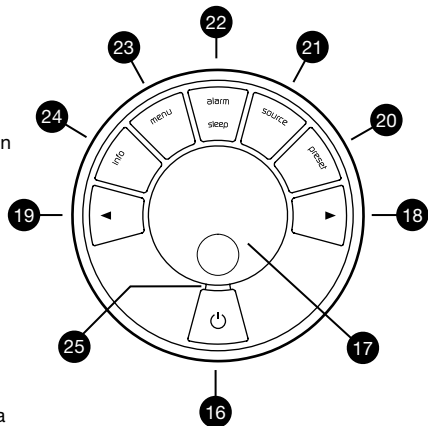

* También puede pulsar ▶ o ◀ para recorrer los menús

La duración de la pulsación de las teclas es importante

Pulsar = tocar o pulsar y soltar de inmediato

Mantener pulsado = pulsar y soltar dos segundos después

Primeros pasos

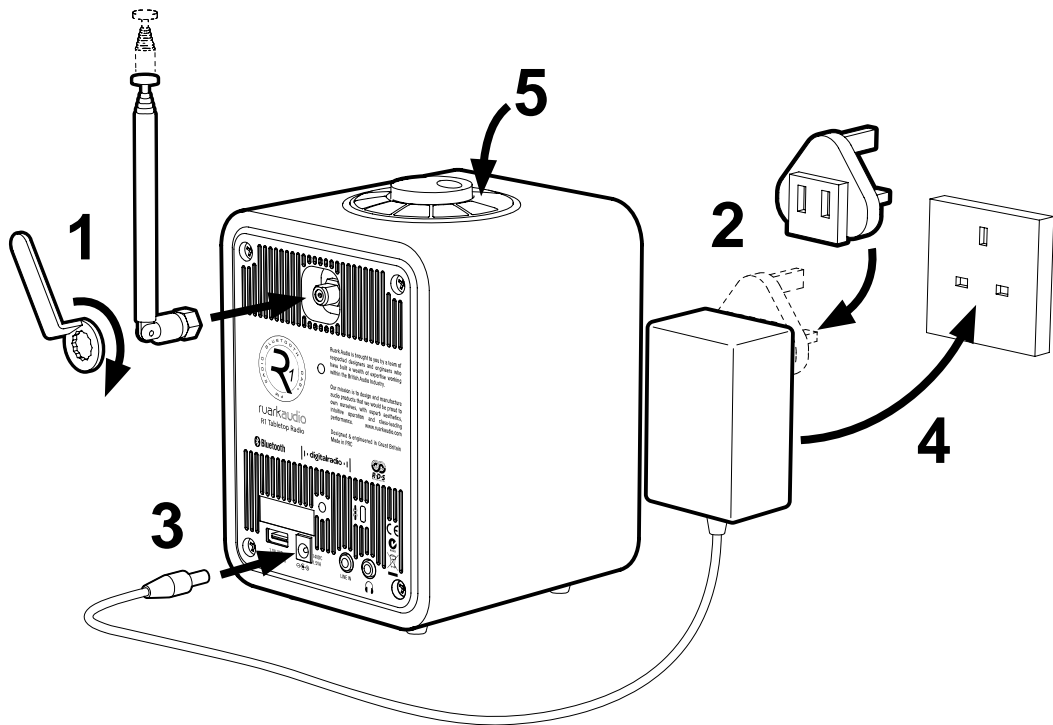

1. Instalar la antena

Conecte la antena a la clavija en la parte trasera de su R1 y apriete la tuerca con la llave. Si no aprieta la tuerca, la antena podría soltarse al moverla.

Coloque el R1 sobre una mesa o estantería apropiada y extienda la antena por completo para asegurarse de obtener la mejor recepción de radio posible.

2. Instalar la clavija para el adaptador de corriente

Instale la clavija correcta para su región en el enchufe. Al montar la clavija, encajará en su lugar con un clic.

3. Conectar el cable de corriente continua

Conecte el cable de corriente continua desde la fuente de alimentación hasta el conector de corriente continua en la parte trasera de su R1.

4. Conectar a la corriente eléctrica

Conecte el adaptador de corriente a un enchufe.

5. Encender

Pulse **REPOSO** para encender la radio.

La primera vez que lo encienda, su R1 realizará una búsqueda automática de emisoras DAB y ajustará la hora y la fecha. Después, sintonizará la primera emisora DAB disponible.

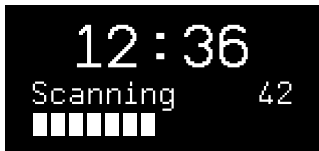

Especificaciones

R1 Tabletop Radio

- DAB / DAB+ / FM con RDS
- Bluetooth 3.0
- Interfaz de usuario multilingüe
- Salida de auriculares
- Entrada de línea
- Altavoz personalizado de 3,5" con caja bass reflex afinada
- Salida de potencia nominal de 9 W
- Antena telescópica DAB / FM desmontable con conector F-Type
- Salida de puerto de carga USB de 5 W
- Ranura de seguridad
- Pantalla OLED de alto contraste
- Compatible con batería BackPack
- Dimensiones: 175 x 130 x 133 mm
- Peso: 1,5 kg

Alimentación

- Corriente de entrada de 100 V a 240 V CA 50-60 Hz 0,75A máx
- Corriente de salida 14 V CC 1.5 A

Especificación y diseño sujetos a modificación sin previo aviso

Funciones comunes y ajustes del sistema

Encendido y reposo

Pulse **REPOSO** para encender la radio. Vuelva a pulsarlo para ponerla en reposo. Para encender la radio cuando utilice una batería BackPack, mantenga pulsado **REPOSO** hasta que aparezca el logotipo de Ruark Audio. Consulte el apartado BackPack para obtener más información.

Pantallas de reproducción

A menos que esté modificando un ajuste, la pantalla tendrá el aspecto del ejemplo siguiente.

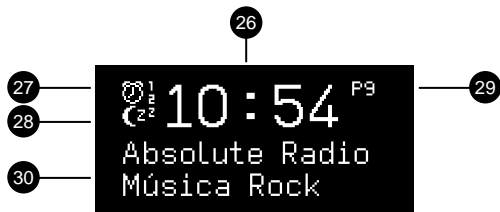

- 26. Reloj
- 27. Icono de alarma 1 y 2
- 28. Icono de temporizador
- 29. Número de presintonía
- 30. Información sobre emisora / pista

Pantallas de menús

Los menús permiten elegir las distintas opciones, como ajustar los graves y agudos. Para modificar un ajuste, pulse **MENU** para mostrar la lista de opciones disponibles, gire el **MANDO DE CONTROL** para recorrer la lista y, después, pulse el mando para confirmar su selección.

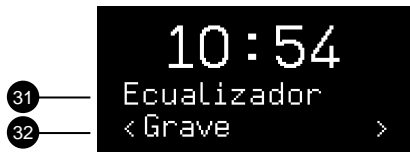

- 31. Título del menú
- 32. Opción del menú

Para modificar los ajustes – pulse **MENU**

Para recorrer las opciones – gire el **MANDO DE CONTROL**

Para seleccionar una opción – pulse **MANDO DE CONTROL**

Para salir del menú – pulse **MENU** o espere algunos segundos

Ajustar el volumen

Gire el **MANDO DE CONTROL** desde cualquier pantalla de reproducción.

El volumen de los altavoces y el volumen de los auriculares se ajustan por separado. Así, al conectar los altavoces el volumen se muestra como *Auriculares*.

Tenga en cuenta que si gira el **MANDO DE CONTROL** cuando se muestra un menú o lista de emisoras, recorrerá las opciones o emisoras y no cambiará el volumen.

Cambiar la fuente de audio

Pulse **SOURCE** para ver la fuente actual, gire el **MANDO DE CONTROL** para recorrer la lista de fuentes y, después, pulse el mando para seleccionar una fuente. (También puede pulsar **SOURCE** varias veces para recorrer la lista de fuentes en vez de girar el mando).

Cambiar la emisora de radio DAB

Pulse ► o ◀ para recorrer las emisoras en la lista de emisoras; después, pulse el **MANDO DE CONTROL** para sintonizar la nueva emisora. Consulte el apartado DAB para obtener más información.

Cambiar la emisora de radio FM

Pulse ► o ◀ para buscar la emisora siguiente o la anterior. Consulte el apartado FM para obtener más información.

Guardar presintonía

Mantenga pulsado **PRESET** durante dos segundos, gire el **MANDO DE CONTROL** para elegir el número de presintonía y, después, pulse el mando para guardar la emisora actual. Las emisoras aparecen marcadas con el nombre de la emisora, la frecuencia o como '(Vacío)'.
ES

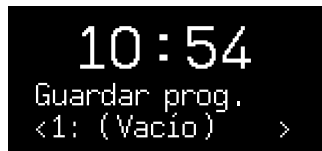

Recuperar presintonía

Pulse **PRESET**, gire el **MANDO DE CONTROL** para recorrer la lista de emisoras preseleccionadas y, después, pulse el mando para seleccionar una emisora. (También puede explorar las presintonías pulsando varias veces **PRESET**).



Conectar un dispositivo Bluetooth

Su R1 intentará conectarse automáticamente al último dispositivo conectado. Si todavía no ha enlazado su dispositivo o si el dispositivo anterior no está disponible, su R1 pasará al modo de enlace. Consulte el apartado Bluetooth para obtener más información.

Información sobre la emisora o pista

Pulse **INFO** para recorrer la información disponible sobre las distintas emisoras / pistas.

Graves y agudos

MENU > Systema > Ecualizador > Grave o Agudo

Ajuste los niveles de graves y agudos usando el **MANDO DE CONTROL** y, después, púlselo para guardar el ajuste.

Refuerzo

MENU > Systema > Ecualizador > Silencio

La función de refuerzo aumenta automáticamente las frecuencias graves y agudas a volúmenes bajos.

Brillo de la pantalla

MENU > Systema > Brillo

Es posible ajustar de forma independiente el brillo de la pantalla cuando la radio está encendida (Nivel activo) y en reposo (Nivel de espera). Cuando la radio está en reposo y el brillo en reposo está ajustado en Apagado, la pantalla se iluminará brevemente al pulsar cualquier tecla.

Fecha y hora

MENU > Systema > Hora

La fecha y la hora se sincronizan automáticamente con la emisión de señales horarias nacionales a través de DAB y FM (cuando estén disponibles).

También puede ajustar la hora manualmente desactivando la función de actualización automática y puede seleccionar el formato de la hora (12 o 24 horas) y el formato de la fecha (dd-mm-aaaa o mm-dd-aaaa).

Idioma

MENU > Systema > Idioma

Cambiar la interfaz de usuario.

Restablecer los ajustes de fábrica

MENU > Systema > Restaurar valores por defecto

Restablece todos los ajustes y borra todas las presintonías.

Tenga en cuenta que **MENU > Systema > Ecualizador > Grave** significa pulsar **MENU**, seleccionar **Systema**, seleccionar **Ecualizador** y, por último, seleccionar **Grave**

Alarmas, aplazar y temporizador

Ajustar una alarma

Una alarma activa se indica mediante el icono de alarma (27) y cuando suena, el icono parpadea.

Pulse **ALARM** una vez para ajustar o modificar la alarma 1 y dos veces para la alarma 2; después, pulse el **MANDO DE CONTROL** para seleccionar.



Siga las instrucciones en pantalla para definir la hora, duración, fuente y volumen de la alarma usando el **MANDO DE CONTROL**. Gírelo para recorrer las opciones y púselo para seleccionar.

También se le pedirá que elija si desea que la alarma se repita y cuándo (todos los días, una vez, entre semana, los fines de semana) y puede elegir que la alarma reproduzca una emisora de radio o haga sonar un tono. Tenga en cuenta que no es posible utilizar una fuente Bluetooth para la alarma.

IMPORTANTE: las alarmas no funcionarán cuando se utilice una batería BackPack. Para utilizar la función de alarma, su R1 debe estar conectado a la corriente eléctrica.

Activar y desactivar las alarmas con rapidez

Pulse **ALARM** una vez para la alarma 1 y dos veces para la alarma 2; después, gire el **MANDO DE CONTROL** para elegir *Activa* y *No activa*, y por último pulse el mando para guardar el ajuste.

Aplazamiento

Pulse el **MANDO DE CONTROL** para silenciar una alarma temporalmente y vuelva a pulsarlo para aumentar el periodo de aplazamiento (5, 10, 15 o 30 minutos).

Para cancelar una alarma que esté sonando o aplazada, mantenga pulsado el **MANDO DE CONTROL** o pulse **ALARM**.

Temporizador

Para ajustar el tiempo tras el cual su R1 se pondrá en reposo, pulse **SLEEP** durante dos segundos.

Pulse el **MANDO DE CONTROL**, después gírelo para elegir el tiempo en minutos (Apagado, 15, 30, 45, 60, 90) y, finalmente, pulse el mando para confirmar su selección. A continuación, la pantalla regresa a la pantalla de reproducción y muestra el icono de temporizador (28).

También es posible definir alarmas con su radio R1 en reposo

Bluetooth

Su radio R1 es compatible con Bluetooth y puede recibir música emitida desde un smartphone, tableta o portátil Bluetooth.

Pulse **SOURCE** y gire el **MANDO DE CONTROL** o pulse **SOURCE** varias veces hasta que se muestre *Bluetooth* y, a continuación, pulse el mando para seleccionar.

Para conectar su dispositivo, primero debe establecer una conexión segura con su R1, un proceso llamado enlace.

Enlace de su dispositivo Bluetooth

Cuando haya cambiado la fuente a Bluetooth, espere hasta que se muestre *Esperando de conexión...* y parpadee la luz indicadora (25) en la parte superior.

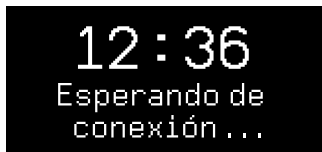

Utilice la configuración de Bluetooth en su dispositivo de transmisión para enlazarlo y conectarlo con su R1. Aparecerá en la lista de dispositivos enlazados como *Ruark R1*.

Una vez conectado, la pantalla mostrará  *conectarse a: el nombre del dispositivo* (por ejemplo, teléfono de Archie) y la luz indicadora dejará de parpadear.

Su R1 puede tardar algunos segundos en aparecer en la lista de su dispositivo y, en algunos casos, tendrá que introducir "0000" como contraseña de enlace.

Si no se conecta en algunos minutos, su R1 dejará de intentar establecer la conexión y mostrará *No connection*. Para conectar, seleccione **MENU > Conecte dispositivo**.

Conectar su dispositivo Bluetooth

En cuanto cambie a Bluetooth, su R1 mostrará *Conecta* mientras intenta conectarse al primer dispositivo en la lista de dispositivos enlazados.

Si el dispositivo no está disponible, muestra *Esperando de conexión...* Para conectarlo a su R1, compruebe que la función Bluetooth esté activada en su dispositivo y seleccione *Ruark R1* en la lista de dispositivos disponibles.

Si tiene más de un dispositivo enlazado con su R1, puede elegir el dispositivo que desea conectar en la lista de dispositivos enlazados seleccionando **MENU > Dispositivos emparejados**.

Al seleccionar un dispositivo de esta forma, se convertirá en el primer dispositivo en la lista de dispositivos enlazados y será el primer dispositivo con el que su R1 intentará conectarse automáticamente.

Reproducir sonido

Una vez conectado, el audio de su dispositivo Bluetooth se reproducirá a través de su R1. Para obtener más información sobre la reproducción de sonido desde su dispositivo Bluetooth, consulte la documentación de su dispositivo.

Es posible que deba seleccionar Ruark R1 o Bluetooth como salida de audio en su dispositivo.

Omitir una pista

Pulse ► o ◀ para avanzar a la pista siguiente o anterior.

Información de reproducción

El nombre del artista, álbum y pista se mostrarán si su dispositivo Bluetooth admite metadatos Bluetooth. Para cambiar lo que se muestra, pulse **INFO**.

Alcance operativo

Normalmente es de hasta 10 metros de distancia de su R1, aunque los obstáculos como paredes podrían reducirlo.

Ajustar el volumen

El volumen de su R1 y su dispositivo Bluetooth están enlazados, de forma que pueda controlar el volumen de su R1 durante la reproducción Bluetooth ajustando el volumen de su dispositivo. Esta función podría no ser compatible con todos los dispositivos.

Desconectar el dispositivo actual

Para desconectar el dispositivo actual y conectar uno nuevo, seleccione **MENU > Conecte dispositivo**.

Enlazar dispositivos adicionales

Es posible enlazar hasta 7 dispositivos, aunque solo es posible reproducir audio desde un dispositivo simultáneamente.

Borrar la lista de dispositivos enlazados

Si tiene problemas para conectar su dispositivo Bluetooth, le recomendamos borrar toda la información de enlace. Para ello, seleccione **MENU > Olvide dispositivos**.

También deberá borrar el *Ruark R1* de la lista de dispositivos enlazados de su dispositivo Bluetooth antes de volver a enlazarlo con su R1. Para obtener más información, consulte la documentación de su dispositivo.

Para obtener ayuda sobre el uso de Bluetooth, visite www.ruarkaudio.com/support

Nota: No es posible utilizar la función Bluetooth de su R1 para conectarlo a auriculares Bluetooth

Radio DAB

Su radio R1 recibe radio digital DAB / DAB+ y muestra información sobre la emisora y el programa transmitido.

Pulse **SOURCE** y gire el **MANDO DE CONTROL** o pulse **SOURCE** varias veces hasta que se muestre *DAB* y, a continuación, pulse el mando para seleccionar.

La primera vez que utilice su R1 o si la lista de emisoras está vacía, realizará una búsqueda completa automáticamente para encontrar las emisoras disponibles.

Cambiar emisora

Pulse ► o ◀ para mostrar la lista de emisoras. Vuelva a pulsarlo para mostrar la emisora siguiente o anterior; para sintonizar una emisora, selecciónela pulsando el **MANDO DE CONTROL**.



Si no selecciona la emisora pulsando el mando, la radio regresará a la emisora actual.

Cuando se muestre la lista de emisoras, puede recorrer la lista girando el **MANDO DE CONTROL** y seleccione una emisora pulsando el mando.

También puede mostrar la lista de emisoras seleccionando **MENU > Lista emisoras**.

Radiotexto de DAB (DLS)

DLS (Dynamic Label Segment) es información emitida por la emisora. Cada vez que pulsa **INFO**, se muestra el siguiente grupo de información, alternando entre radiotexto, tipo de programa, potencia de la señal, formato de la señal y fecha.

Guardar presintonía

Puede almacenar 10 emisoras DAB en su lista de presintonías. Consulte el apartado 'Funciones comunes y ajustes del sistema'.

Recuperar presintonía

Consulte el apartado 'Funciones comunes y ajustes del sistema'.

Servicios secundarios

Algunas emisoras de radio DAB tienen una o más emisoras secundarias relacionadas con ellas. Si hay una emisora secundaria disponible, se muestra '>>' después del nombre de la emisora actual. Después, la emisora secundaria aparecerá como la emisora siguiente en la lista de emisoras, de forma que puede seleccionarla igual que cualquier otra emisora DAB.

Las emisoras secundarias se indican con '<<' delante del nombre de la emisora.

Orden de emisoras

La lista de emisoras DAB puede ordenarse mediante *Alfanumérico* o *Conjunto*. Alfanumérico coloca las emisoras en orden alfanumérico, y Grupos coloca juntas las emisoras del mismo radiodifusor.

Para cambiar el orden de las emisoras, seleccione **Menu > Orden de emisoras** y seleccione **Alfanumérico** (predeterminado), **Conjunto** o **Válido**. Válidas muestra primero las emisoras disponibles y coloca al final las emisoras no válidas (marcadas con '?').

Búsqueda de emisoras

Si la lista de emisoras está vacía, la radio realizará automáticamente una búsqueda completa en cuanto pase al modo DAB.

En cualquier caso, se recomienda realizar una búsqueda completa de vez en cuando para actualizar la lista de emisoras porque:

- En ocasiones hay nuevas emisoras disponibles
- Las emisoras cierran o dejan de recibirse
- La recepción no era buena durante la búsqueda original (por ejemplo, la antena no estaba extendida)
- Mueve la radio a un lugar diferente

Para realizar una búsqueda completa, seleccione **MENU > Búsqueda completa**.

Eliminar emisoras no válidas o poco potentes

Las emisoras débiles (entrecortadas) o no válidas tienen un '?' delante del nombre de la emisora. Pueden borrarse todas seleccionando **MENU > Recorte**.

Para una recepción óptima, extienda la antena por completo y ajuste su posición.

Radio FM

Su radio R1 recibe radio analógica de la banda FM y, cuando esté disponible, muestra el nombre de la emisora y radiotexto usando la información RDS.

Pulse **SOURCE** y gire el **MANDO DE CONTROL** o pulse **SOURCE** varias veces hasta que se muestre *FM* y, a continuación, pulse el mando para seleccionar.

Cambiar emisora

Pulse ► o ◀ para sintonizar automáticamente la siguiente emisora FM disponible.



Si RDS no está disponible, se muestra la frecuencia en su lugar.

La sensibilidad de búsqueda está ajustada en **Todas las emisoras** de forma predeterminada, de modo que su R1 se detendrá en cualquier emisora disponible.

Si esto produce un sonido deficiente en las emisoras débiles, puede modificar el ajuste de la búsqueda para que solo se detenga en las emisoras con una señal potente seleccionando **Menu > Configurar búsqueda > Emisoras con buena recepción sólo**.

Radiotexto de FM (RDS/RBDS)

Cada vez que pulse **INFO**, se muestra el siguiente grupo de información, alternando entre radiotexto, tipo de programa, frecuencia, potencia de la señal y fecha.

Sintonización manual

Seleccione **MENU > Sintonización manual** y, después, gire el **MANDO DE CONTROL** para cambiar la frecuencia.

Guardar presintonía

Puede guardar 10 emisoras FM en la lista de presintonías. Consulte el apartado 'Funciones comunes y ajustes del sistema'.

Si no hay datos RDS disponibles, su R1 almacenará la frecuencia en lugar del nombre de la emisora en la lista de presintonías.

Recuperar presintonía

Consulte el apartado 'Funciones comunes y ajustes del sistema'.

Para una recepción óptima, extienda la antena por completo y ajuste su posición.

Entrada de línea

Escuchar un dispositivo de audio externo, como un reproductor de música portátil, usando un cable jack estéreo de 3,5 mm conectado a la entrada de línea (13) en la parte posterior de su R1.

Pulse **SOURCE** y gire el **MANDO DE CONTROL** o pulse **SOURCE** varias veces hasta que se muestre *Entrada auxiliar* y, después, pulse el mando para seleccionar.

Si su fuente de audio externa tiene un control de volumen, tal vez deba ajustarlo para obtener un rendimiento óptimo. Si es demasiado alto, el sonido podría distorsionarse; si es demasiado bajo, el volumen de reproducción podría ser demasiado bajo.

Auriculares

Conecte sus auriculares al conector jack estéreo de 3,5 mm (14) en la parte posterior de su R1.

El volumen de los auriculares se ajusta de forma independiente del volumen de los altavoces, de modo que cuando se conectan los auriculares el volumen se muestra como *Auriculares*.

Puerto de carga

Su R1 tiene una salida de corriente USB de 5 W y 1,0 A en la parte posterior.

Conecte un cable USB compatible con su dispositivo al puerto de carga (11) de su R1 para recargar la mayoría de los smartphones, incluido el iPhone y la mayoría de teléfonos Android y Windows.

Tenga en cuenta que el puerto de carga no es compatible con el iPad o iPad mini de Apple ni con cualquier otro dispositivo que necesite un cargador con una salida superior a 5 W.

Usar una batería Backpack

Su R1 es plenamente compatible con la batería Ruark R1 Backpack. Consulte la página www.ruarkaudio.com

Para ahorrar energía, su R1 se apagará por completo en vez de ponerse en reposo al funcionar con batería. Para volver a encenderlo, mantenga pulsado  durante dos segundos hasta que se muestre el logotipo de Ruark.

IMPORTANTE: las alarmas no funcionarán al utilizar la batería. Para utilizar la función de alarma, su R1 debe estar conectado a la corriente eléctrica.

Tenga en cuenta que cargar un dispositivo cuando su R1 está funcionando con una Backpack reducirá notablemente la autonomía de su R1.

Información normativa y de seguridad

- Lea este manual de usuario y siga todas las instrucciones, le ayudará a configurar y utilizar su producto correctamente.
- Respete todas las advertencias y conserve este manual para futura referencia.
- No intente utilizar un dispositivo dañado, ya que podría provocar una descarga eléctrica peligrosa.
- No abra la unidad ni desmonte ningún panel para acceder a los componentes electrónicos. No hay piezas útiles para el usuario en el interior.
- Confíe todas las tareas de mantenimiento a personal cualificado. Se requiere mantenimiento cuando el dispositivo ha sufrido cualquier tipo de daños, por ejemplo si el cable de alimentación o el enchufe están dañados, si se ha derramado líquido o si han caído objetos dentro del dispositivo, si ha estado expuesto a la lluvia o humedad, si no funciona correctamente o si se ha dejado caer.
- Este dispositivo está diseñado para funcionar SOLO con los voltajes de CA que se indican en el panel posterior o la fuente de alimentación incluida. El funcionamiento con voltajes diferentes de los indicados podría causar daños irreversibles al dispositivo y anular la garantía del producto.
- Utilice solo la fuente de alimentación incluida con el dispositivo o una alternativa homologada.
- Asegúrese de que sea posible acceder fácilmente al adaptador de corriente, enchufe o conector de alimentación de la unidad en caso de que sea necesario desconectarla de la corriente.
- El adaptador de corriente, la toma o conector eléctrico deben retirarse del enchufe para desconectar el sistema por completo de la corriente.
- No coloque fuentes de llama expuestas, como velas encendidas, sobre ni cerca del dispositivo. No lo instale cerca de fuentes de calor, como radiadores, estufas u otros dispositivos (como amplificadores) que produzcan calor.
- Evite exponerlo a calor o frío extremos.
- Utilice únicamente componentes/accesorios especificados para este dispositivo. No realice ninguna modificación en el sistema ni los accesorios. Las alteraciones no autorizadas pueden poner en peligro la seguridad, la conformidad normativa y el rendimiento del sistema.
- Utilice sólo la antena suministrada o una de repuesto aprobada.
- Para reducir el riesgo de incendio o descarga eléctrica, no exponga el dispositivo a la lluvia ni la humedad. No someta este dispositivo a gotas ni salpicaduras, y no coloque objetos llenos de líquidos, como jarrones, encima o cerca del mismo. Como con cualquier otro producto electrónico, tenga cuidado de no derramar líquidos en ninguna parte del sistema. Los líquidos podrían provocar una avería y/o riesgo de incendio.
- Desenchufe este dispositivo durante tormentas eléctricas o cuando no se utilice durante largos periodos de tiempo para evitar daños.
- Para prevenir el riesgo de incendio o descarga eléctrica, evite sobrecargar los enchufes, cables alargadores o prolongadores.
- Una exposición prolongada a música a alto volumen puede provocar daños auditivos. Es mejor evitar volúmenes extremos cuando se utilicen auriculares, en especial durante periodos prolongados.
- No instale este dispositivo en un lugar confinado. Deje siempre un espacio mínimo de 10 cm alrededor del dispositivo para ventilación y asegúrese de que las aberturas del dispositivo no queden cubiertas por cortinas u otros objetos.



Este símbolo indica que el producto no debe desecharse como residuos domésticos generales. Como cualquier equipo eléctrico, debe desecharse de acuerdo con la normativa local.



INFORMACIÓN DE CONFORMIDAD CE

Este producto cumple todos los requisitos de las directivas europeas vigentes. Puede obtener una copia gratuita de la declaración de conformidad poniéndose en contacto con su establecimiento, distribuidor o con Ruark Audio.

Por la presente, Ruark Audio declara que su R4 mk3 cumple los requisitos básicos y cualquier otra disposición pertinente de la Directiva 1999/5/CE.

Información sobre la garantía

Garantizamos que este producto estará libre de defectos durante un periodo de dos años a partir de la fecha de compra, siempre que se cuide correctamente. La garantía quedará anulada si el producto se avería por daños accidentales (sea cual sea su causa), sufre desgaste excesivo, negligencias o modificaciones no autorizadas.

Si es necesario devolver el producto, deberá introducirlo en su embalaje original junto con un justificante de compra. Si no es posible devolver el producto usted mismo, deberá enviarlo con los portes pagados por medio de un transportista de confianza. Si no dispone del embalaje original, puede comprarnos un embalaje de sustitución.

Garantía internacional

El distribuidor en el país de la compra garantiza los productos adquiridos fuera del Reino Unido. Para obtener más información, póngase en contacto con su distribuidor o punto de venta de Ruark más cercano.

ESTA GARANTÍA NO MODIFICA NI ELIMINA EN MODO ALGUNO LOS DERECHOS LEGALES DEL COMPRADOR. Excepto error u omisión.

ruarkaudio

59 Tailors Court, Temple Farm Industrial Estate,
Southend on Sea, Essex, SS2 5TH, UK
+44 (0) 1702 601 410 www.ruarkaudio.com

Cuidado general

- Limpiar con un paño suave y sin pelusa o con una bayeta ligeramente humedecida. No utilizar esprays de cera ni otras sustancias, pues pueden dañar el acabado superficial o afectar al funcionamiento.
- No exponga su unidad a la luz solar directa, humedad elevada, polvo, vibración excesiva o temperaturas extremas, pues podrían afectar al acabado, el funcionamiento y la fiabilidad de la unidad.
- El intervalo de temperatura operativa recomendada es de 5 a 40 °C.
- Las cajas con acabado en madera natural cambiarán y se aclararán u oscurecerán con la edad, en particular si se exponen a la luz solar.

Copyright y marcas registradas

© 2016 Ruark Audio. Reservados todos los derechos. Ruark Audio, el logotipo de Ruark Audio y otras marcas de Ruark Audio son propiedad de Ruark Audio y pueden estar registradas. Todas las demás marcas registradas son propiedad de sus respectivos autores. Ruark Audio no asume responsabilidad alguna sobre cualquier error que pueda aparecer en este manual y la información que contiene puede modificarse sin previo aviso.

Bluetooth® y los logotipos asociados son marcas comerciales registradas propiedad de Bluetooth SIG, Inc.

Diseñado en
Gran Bretaña



20160607.1

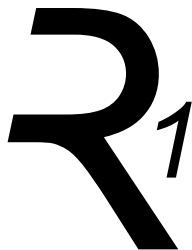

Radio de Table
R1 mk3

User guide	EN
Brugervejledning	DA
Bedienungsanleitung	DE
Guía del usuario	ES
Guide de l'utilisateur	FR
Manuale dell'utente	IT
Gebruikershandleiding	NL
Brukerveiledning	NO

ruarkaudio

Sommaire

Nous vous félicitons d'avoir acheté cette radio de table R1.

Lisez attentivement ce guide. Il vous aidera de tirer le meilleur parti de votre radio.

Nous sommes certains que la radio R1 vous donnera pleinement satisfaction. Si vous avez besoin d'aide ou de conseils, n'hésitez pas à nous contacter. Nous sommes à votre entière disposition. Nous sommes une entreprise britannique familiale, et nous nous faisons fort de vous offrir le meilleur service client possible.

Merci à nouveau d'avoir choisi Ruark Audio.

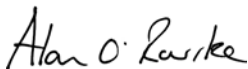

Alan O'Rourke
Fondateur et Directeur Général

Contenu du colis	3
Vue d'ensemble	4
Commandes	5
Prise en main	6
Spécifications	7
Fonctions principales et réglages système	8
Alarmes, rappel de sonnerie et mode veille	11
Bluetooth	12
Radio DAB	14
Radio FM	16
Casque d'écoute	17
Utiliser une batterie portative	17
Entrée de ligne	17
Port de chargement	17
Informations réglementaires et de sécurité	18
Informations sur la garantie	20
Consignes générales d'entretien	20
Droits d'auteur et marques commerciales	20

Contenu du colis

Veillez vérifier que le colis contient la totalité des pièces détaillées ci-dessous.

Si l'une des pièces est manquante, n'utilisez pas la radio R1. Si vous avez acheté cet article au Royaume-Uni, contactez-nous directement. Autrement, veuillez vous adresser au revendeur Ruark Audio.

1. Radio Bluetooth R1
2. Adaptateur de courant alternatif
3. Prises pour adaptateur de courant alternatif*
4. Clé pour antenne
5. Antenne télescopique
6. Guide de l'utilisateur

Si possible, veuillez conserver la boîte et tous les matériaux d'emballage.

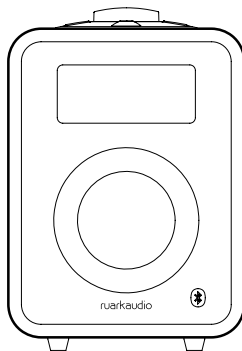

1

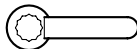

4

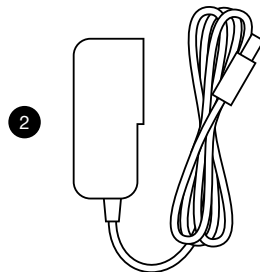

2



3

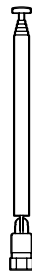

5



6

* Le nombre et le type de prises varient selon les régions.

Vue d'ensemble

7. Commandes
8. Afficheur
9. Haut-parleur 3.5" à gamme étendue
10. Prise d'antenne
11. Prise de sortie USB 5 W 1,0 A pour charger des dispositifs externes
12. Prise d'alimentation CC (14 V 1,5 A)
13. Prise d'entrée de ligne (3,5 mm)
14. Prise casque (3,5 mm)
15. Fente de sécurité

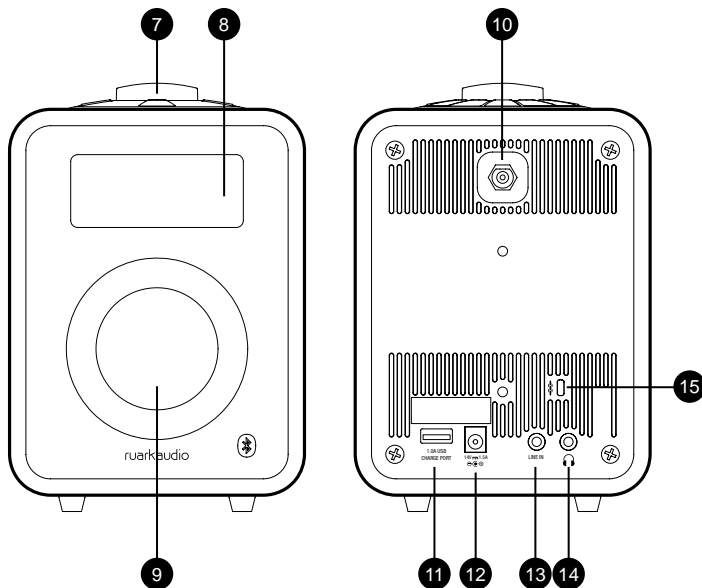

Commandes

16. **⏻ (ATTENTE)** – pressez cette touche pour allumer ou éteindre la radio. (Quand la radio est alimentée par une batterie portative, pressez et maintenez cette touche enfoncée pendant deux secondes)
17. **BOUTON DE COMMANDE / SÉLECTION**
Tournez ce bouton pour régler le volume de l'écran
Tournez ce bouton pour faire défiler les options de menu*
Appuyez sur ce bouton pour valider votre choix
18. **▶ (SUIVANT)**
Pressez cette touche pour passer à la station FM suivante
Pressez cette touche pour afficher la station DAB suivante
Pressez cette touche pour passer à la piste suivante en Bluetooth
19. **◀ (PRÉCÉDENT)**
Pressez cette touche pour passer à la station FM précédente
Pressez cette touche pour afficher la station DAB précédente
Pressez cette touche pour passer à la piste précédente en Bluetooth
20. **PRESET (PREREGLAGÉ)** – pressez cette touche pour rappeler une station enregistrée, ou pressez et maintenez cette touche enfoncée pendant deux secondes pour enregistrer une station radio
21. **SOURCE** – pressez cette touche pour changer de source audio
22. **ALARM / SLEEP (ALARME / MISE EN VEILLE)** – pressez cette touche une fois pour programmer l'alarme 1, pressez-la deux fois pour programmer l'alarme 2, ou pressez et maintenez cette touche enfoncée pendant deux secondes pour programmer la mise en veille
23. **MENU** – pressez cette touche pour afficher les menus et leurs options
24. **INFO** – pressez cette touche pour modifier les informations affichées pour la station ou la piste en lecture
25. **Voyant** – indique que la radio est allumée, et clignote quand le Bluetooth est prêt à se connecter ou s'appairer.

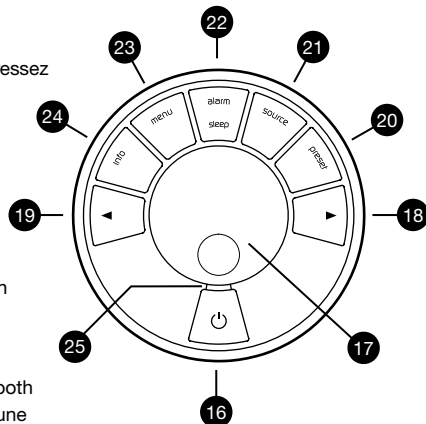

* Vous pouvez également appuyer sur ▶ ou ◀ pour faire défiler les menus

La façon dont vous appuyez sur une touche a son importance

Presser = taper ou appuyer sur une touche, et la relâcher immédiatement
Presser et maintenir = presser et relâcher au bout de deux secondes

Prise en main

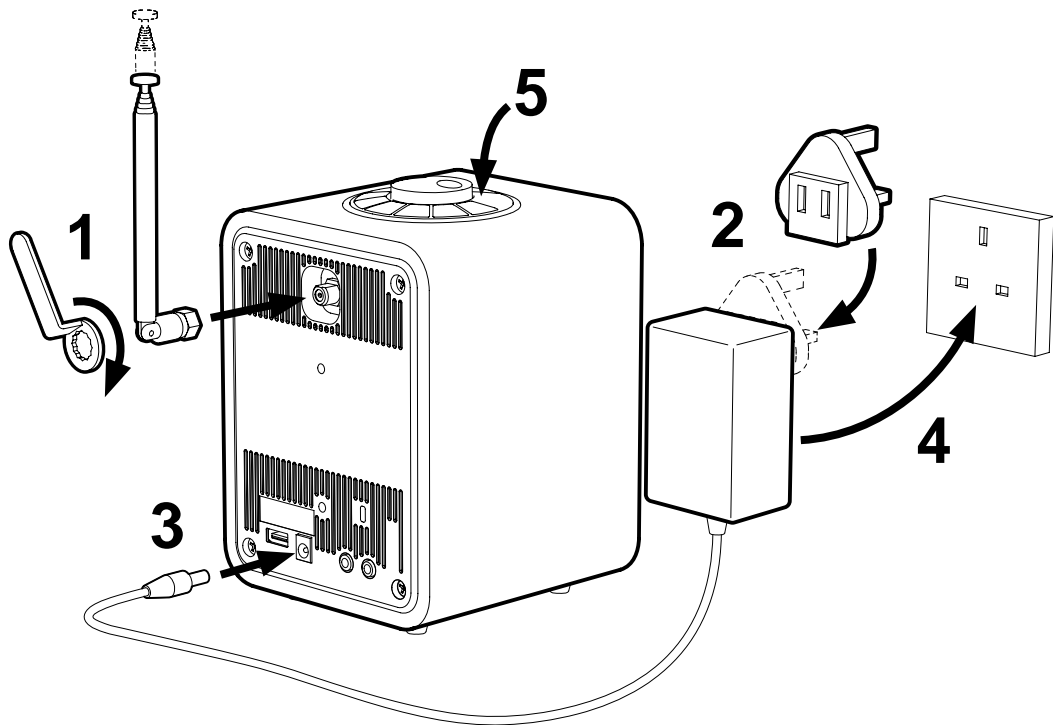

1. Montage de l'antenne

Branchez l'antenne à la prise située à l'arrière de la radio R1 et serrez l'écrou avec la clé. Si l'écrou n'est pas correctement serré, l'antenne pourra se desserrer lorsqu'elle sera déplacée.

Placez la radio R1 sur une étagère ou une table adaptée et sortez complètement l'antenne pour vérifier que la réception est optimale.

2. Montage de la prise sur l'adaptateur secteur

Montez la prise correcte, correspondant à votre région, sur l'adaptateur secteur. Vous devez entendre un "clic" lorsque la prise est montée.

3. Branchement du câble CC

Branchez le câble CC, de la source d'alimentation à la prise d'alimentation CC située à l'arrière de la radio R1.

4. Branchement au secteur

Branchez l'adaptateur de courant alternatif à une prise de courant.

5. Allumage

Appuyez sur **ATTENTE** pour allumer la radio.

La première fois que la radio R1 est allumée, elle balaie automatiquement les stations DAB, et elle règle l'heure et la date. Ensuite, elle s'arrête sur la première station DAB disponible.

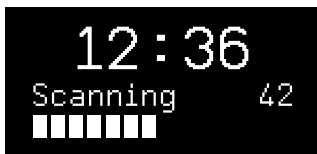

Spécifications

Radio de table R1

- DAB / DAB+ / FM avec RDS
- Bluetooth 3.0
- Interface utilisateur multilingue
- Prise casque (3,5 mm)
- Prise d'entrée de ligne (3,5 mm)
- Haut-parleur 3.5" personnalisé, dans un caisson bass-reflex
- Puissance nominale de sortie 9 W
- Antenne DAB/FM télescopique amovible, avec connecteur de type F
- Sortie de port de chargement USB 5 W
- Fente de sécurité
- Afficheur OLED à contraste prononcé
- Batterie portable compatible
- Dimensions : 175 x 130 x 133 mm
- Poids : 1,5 kg

Alimentation électrique

- Puissance d'entrée 100 V à 240 VCA 50-60 Hz 0,75 A maxi.
- Puissance de sortie 14 VCC 1,5 A

Spécifications et design sujets à modification sans préavis

Fonctions principales et réglages système

Mise sous tension et en marche

Appuyez sur **ATTENTE** pour allumer la radio. Pressez à nouveau cette touche pour l'éteindre. Quand la radio est alimentée par une batterie portable, pressez et maintenez la touche **ATTENTE** enfoncée jusqu'à ce que le logo Ruark Audio apparaisse. Pour plus de détails, reportez-vous au paragraphe sur la batterie portable.

Écrans En lecture

À défaut d'autres réglages, l'écran ressemblera à l'exemple ci-dessous.

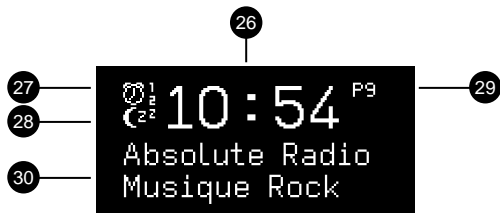

- 26. Horloge
- 27. Icône d'alarmes 1 & 2
- 28. Icône de mise en veille
- 29. Numéro de station pré-réglée
- 30. Informations sur la station / la piste en lecture

Écrans de menu

Les menus vous permettent de sélectionner diverses options, le réglage des graves et des aigus par exemple. Pour modifier un réglage, appuyez sur **MENU** pour afficher la liste des options disponibles, tournez le **BOUTON DE COMMANDE** pour vous déplacer dans la liste et pressez ensuite le bouton pour valider votre choix.

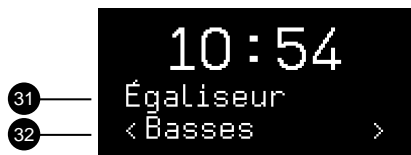

- 31. Titre de menu
- 32. Option de menu

Pour modifier des réglages – appuyez sur **MENU**

Pour faire défiler les options – tournez le **BOUTON DE COMMANDE**

Pour valider une option – pressez le **BOUTON DE COMMANDE**

Pour quitter le menu – appuyez sur **MENU** ou attendez quelques secondes

Régler le volume

Tournez le **BOUTON DE COMMANDE** à partir d'un écran En lecture.

Le volume du haut-parleur et celui du casque se règlent séparément. Quand un casque est branché, le volume est alors indiqué par *Écouteurs*.

Si vous tournez le **BOUTON DE COMMANDE** quand un menu ou un liste de stations sont affichés, vous ferez défiler les options ou les stations mais le volume ne changera pas.

Changer de source audio

Appuyez sur **SOURCE** pour afficher la source actuelle, tournez le **BOUTON DE COMMANDE** pour faire défiler la liste des sources disponibles, et pressez ensuite le bouton pour valider votre choix. (Au lieu de tourner le bouton, vous pouvez aussi appuyer plusieurs fois sur **SOURCE** pour faire défiler la liste des sources disponibles.)

Changer de station radio DAB

Appuyez sur ► ou ◀ pour faire défiler les stations de la liste et pressez ensuite le **BOUTON DE COMMANDE** pour sélectionner la nouvelle station. Pour plus de détails, reportez-vous au paragraphe sur les stations DAB.

Changer de station radio FM

Appuyez sur ► ou ◀ pour sélectionner la station suivante / précédente. Pour plus de détails, reportez-vous au paragraphe sur les stations FM.

Prérégler une station

Pressez et maintenez la touche **PRESET** enfoncée pendant deux secondes. Tournez le **BOUTON DE COMMANDE** pour choisir le numéro de préréglage et pressez ensuite ce bouton pour enregistrer la station actuelle. Les préréglages indiquent le nom de la station, la fréquence ou (*Vide*) (Disponible).

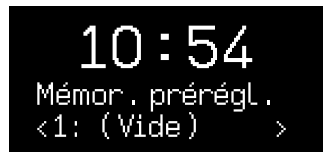

Rappel d'une station préréglée

Appuyez sur **PRESET**, tournez le **BOUTON DE COMMANDE** pour faire défiler la liste des stations préréglées et pressez ensuite le bouton pour valider votre choix. (Vous pouvez aussi faire défiler les stations préréglées en appuyant plusieurs fois sur **PRESET**.)



Connecter un dispositif Bluetooth

La radio R1 tente de se connecter automatiquement au dernier dispositif connecté. Si le dispositif n'est pas encore appairé ou si le précédent dispositif n'est pas disponible, la radio R1 passera en mode Pairage. Pour plus de détails, reportez-vous au paragraphe sur le Bluetooth.

Informations sur une station / piste

Appuyez sur **INFO** pour faire défiler les informations sur les stations / pistes disponibles.

Graves et aigus

MENU > Système > Égaliseur > Bass ou Aigus

Ajustez les niveaux de graves et d'aigus avec le **BOUTON DE COMMANDE** et pressez ensuite le bouton pour enregistrer les réglages.

Intensité du son

MENU > Système > Audio > Puissance sonore

L'option Loudness renforce les fréquences des graves et des aigus à des volumes réduits.

Luminosité

MENU > Système > Luminosité

Vous pouvez ajuster la luminosité de l'afficheur de façon indépendante, quand la radio est en marche (Niveau marche) et sous tension (Niveau attén.). Quand la radio

est en mode Standby et que la luminosité dans ce mode est désactivée, l'afficheur s'allume brièvement en appuyant simplement sur une touche.

Date et heure

MENU > Système > Heure

L'heure et la date se synchronisent automatiquement avec la transmission de signaux horaires du pays concerné sur des fréquences DAB et FM (le cas échéant).

Vous pouvez aussi régler l'heure manuellement en désactivant la mise à jour automatique, et sélectionner également le format de l'heure (12 ou 24 heures) et de la date (jj-mm-aaaa ou mm-jj-aaaa).

Langue

MENU > Système > Langue

Pour changer d'interface utilisateur.

Réinitialisation aux réglages usine

MENU > Système > Régl. en usine

Pour réinitialiser tous les réglages et effacer tous les préréglages.

Remarque: **MENU > Système > Égaliseur > Basses** = presser **MENU**, sélectionner **Système**, sélectionner **Égaliseur**, enfin sélectionner **Basses**

Alarmes, rappel de sonnerie et mode veille

Régler une alarme

Quand une alarme est activée, l'icône Alarme (27) est visible, et quand l'alarme retentit, l'icône clignote.

Appuyez sur **ALARM**, une fois pour régler ou modifier l'alarme 1, deux fois pour l'alarme 2. Pressez ensuite le **BOUTON DE COMMANDE** pour valider votre choix.

Suivez les instructions à l'écran pour régler l'heure de l'alarme, sa durée, sa source et son volume avec le **BOUTON DE COMMANDE**. Tournez ce bouton pour faire défiler les options et pressez le bouton pour valider votre choix. Le programme vous demandera également de choisir si et quand l'alarme doit se répéter (tous les jours, une seule fois, le week-end ou les jours de la semaine). Vous pourrez également décider que l'alarme déclenche la radio ou qu'elle sonne. Remarque : il n'est pas possible d'utiliser une source Bluetooth pour l'alarme.

IMPORTANT : les alarmes ne fonctionnent pas lorsque la radio est alimentée par une batterie portative.

Activer et désactiver l'alarme rapidement

Appuyez sur **ALARM**, une fois pour l'alarme 1, deux fois pour l'alarme 2. Tournez ensuite le **BOUTON DE COMMANDE** pour choisir *Marche* ou *Arrêt*. Pressez enfin le bouton pour enregistrer le réglage.

Rappel de sonnerie

Appuyez sur le **BOUTON DE COMMANDE** pour interrompre momentanément une alarme qui sonne. Pressez à nouveau le bouton pour augmenter la durée du rappel de sonnerie (5, 10, 15 ou 30 minutes).

Pour annuler la sonnerie ou le rappel de sonnerie d'une alarme activée, pressez et maintenez le **BOUTON DE COMMANDE** enfoncé, ou appuyez sur **ALARM**.

Mise en veille

Pour programmer la durée au terme de laquelle la radio R1 passera automatiquement en Standby, pressez la touche **SLEEP** pendant deux secondes.

Appuyez sur le **BOUTON DE COMMANDE** puis tournez-le pour choisir la durée en minutes (arrêt, 15, 30, 45, 60 ou 90). Pressez ensuite ce bouton pour valider votre choix. L'écran En lecture réapparaît. Il affiche l'icône de mise en veille (28).

Il est également possible de programmer une alarme avec la radio R1 en mode Standby

Bluetooth

La radio R1 est optimisée pour fonctionner par Bluetooth. Elle peut recevoir de la musique diffusée à partir d'un Smartphone Bluetooth, d'une tablette informatique ou d'un ordinateur portable.

Appuyez sur **SOURCE** et tournez le **BOUTON DE COMMANDE**, ou appuyez plusieurs fois sur **SOURCE** jusqu'à ce que *Bluetooth* apparaisse. Pressez ensuite ce bouton pour valider votre choix.

Pour pouvoir connecter un dispositif Bluetooth, vous devez d'abord établir une connexion sécurisée à la radio R1. C'est ce que l'on appelle le *pairage*.

Appairer votre dispositif Bluetooth

Après avoir spécifié Bluetooth comme source, attendez que *Attente de connexion...* apparaisse et que le voyant (25) clignote.



Configurez l'option Bluetooth de votre dispositif pour l'appairer et le connecter à la radio R1. Il apparaîtra sous *Ruark R1* dans la liste des dispositifs appairés.

Une fois connecté, l'afficheur indique *connecté: nom de votre dispositif* (le téléphone d'Archie, par exemple),

et le voyant cesse de clignoter.

Il faut quelques secondes avant que la radio R1 apparaisse sur votre dispositif. Dans certains cas, vous devrez même saisir "0000" comme mot de passe pour le *pairage*.

Si la tentative de connexion est trop longue, la radio R1 interrompra le processus et indiquera *Pas de connexion* (Echec de la connexion). Pour établir la connexion, sélectionner **MENU > Connecter dispositif**.

Connecter un dispositif Bluetooth

Dès que vous passez en Bluetooth, la radio R1 affiche *Connexion* et tente de se connecter au premier dispositif de la liste des dispositifs appairés.

Si ce dispositif n'est pas disponible, la radio R1 affiche *Attente de connexion...* Pour vous connecter à la radio R1, vérifiez que la fonction Bluetooth de votre dispositif est activée, et sélectionnez *Ruark R1* dans la liste des dispositifs disponibles.

Si plus d'un dispositif est appairé à la radio R1, sélectionnez le dispositif voulu dans la liste des dispositifs appairés, en sélectionnant **MENU > Périphériques couplé**.

Après avoir choisi un dispositif de cette manière, il s'affiche ensuite en tête de la liste des dispositifs appairés et c'est à lui que la radio R1 tente automatiquement de se connecter.

Lire de la musique

Une fois le pairage exécuté, la radio R1 peut lire de la musique sur votre dispositif Bluetooth. Pour plus de détails, reportez-vous à la documentation fournie avec votre dispositif.

Remarque : vous devrez peut-être sélectionner Ruark R1 ou Bluetooth en tant que sortie audio sur votre dispositif Bluetooth.

Sauter une piste

Appuyez sur ► ou ◀

Informations sur la lecture en cours

Le nom de l'artiste, de l'album et de la piste apparaissent, si votre dispositif Bluetooth et ses applications prennent en charge des métadonnées Bluetooth. Pour modifier l'affichage, appuyez sur **INFO**.

Portée

Elle est de 10 mètres (30 pieds) généralement à partir de la radio R1 mais elle peut être réduite en cas d'obstruction (un mur par exemple).

Régler le volume

Le volume de la radio R1 et du dispositif Bluetooth sont liés. Vous pouvez donc contrôler le volume de la radio R1 lorsque de la musique est lue par Bluetooth, en réglant le volume sur votre dispositif.

Tous les dispositifs ne prennent pas cette fonction en charge.

Débrancher un dispositif

Pour débrancher un dispositif et en brancher un autre, sélectionnez **MENU > Connecter dispositif**.

Appairer d'autres dispositifs

Vous pouvez appairer jusqu'à 7 dispositifs mais vous ne pouvez lire de la musique qu'à partir d'un seul appareil à la fois.

Effacer la liste des dispositifs appairés

Si vous éprouvez des difficultés à connecter un dispositif Bluetooth, nous vous recommandons d'effacer toutes les informations de pairage. Pour ce faire, sélectionnez **MENU > Oublier dispositif**.

Vous devrez également effacer *Ruark R1* de la liste des dispositifs appairés à votre dispositif Bluetooth avant de répéter le pairage. Pour plus de détails, reportez-vous à la documentation fournie avec votre dispositif.

Pour obtenir de l'aide sur l'utilisation du Bluetooth, visitez notre site à la page www.ruarkaudio.com/support

Remarque : vous ne pouvez pas utiliser la fonction Bluetooth de la radio R1 pour connecter un casque Bluetooth

Radio DAB

La radio R1 reçoit des radios numériques DAB / DAB+ et affiche des informations sur la station et le programme diffusé.

Appuyez sur **SOURCE** et tournez le **BOUTON DE COMMANDE**, ou appuyez plusieurs fois sur **SOURCE** jusqu'à ce que **DAB** apparaisse. Pressez ensuite ce bouton pour valider votre choix.

La première fois que la radio R1 est allumée, ou si la liste de stations est vide, un balayage complet des stations disponibles est exécuté.

Changer de station

Appuyez sur ► ou ◀ pour afficher la liste des stations. Appuyez à nouveau sur cette touche pour afficher la station suivante / précédente. Pour écouter une station, sélectionnez-la en pressant le **BOUTON DE COMMANDE**.



Si vous ne sélectionnez pas la station en pressant le bouton de commande, vous reviendrez à la station actuelle.

Lorsque la liste des stations apparaît, vous pouvez la parcourir en tournant le **BOUTON DE COMMANDE** et sélectionner une station en pressant ce bouton.

Vous pouvez aussi afficher la liste des stations en sélectionnant **MENU > Liste de stat.**

Radiotexte de station DAB (DLS)

Un DLS (segment d'étiquette dynamique) est un segment d'informations diffusé par la station. Chaque fois que vous appuyez sur **INFO**, d'autres informations apparaissent : radiotexte, type de programme, intensité du signal, format du signal et date.

Prérégler une station

La liste peut contenir 10 stations DAB préréglées. Pour plus de détails, reportez-vous au chapitre "Fonctions principales et réglages système".

Rappeler une station préréglée

Pour plus de détails, reportez-vous au chapitre "Fonctions principales et réglages système".

Stations secondaires

Certaines stations radio DAB possèdent une ou plusieurs stations secondaires associées. Quand une station secondaire est disponible ">>" s'affiche après le nom de la station en lecture. La station secondaire devient alors la station suivante dans la liste, et vous pouvez la sélectionner comme n'importe quelle autre station DAB.

Placé avant le nom de la station, "<<" indique des stations secondaires.

Ordre des stations

Les stations DAB de la liste peuvent être classées en mode *Alphanumérique* ou *Ensemble*. Le mode alphanumérique classe les stations par ordre alphabétique. "Ensemble" les regroupe par diffuseur.

Pour changer l'ordre des stations, sélectionnez **Menu > Ordre de stations**, et sélectionnez **Alphanumérique** (par défaut), **Ensemble** ou **Correct**. "Correct" indique les stations disponibles en premier, et place les stations invalides (signalées par un ?) en dernier.

Balayage des stations

Si la liste des stations est vide, la radio exécute automatiquement un balayage complet des stations disponibles lorsque vous passez à DAB.

Dans tous les cas, il est recommandé d'exécuter régulièrement un balayage complet des stations disponibles pour mettre à jour la liste des stations. En effet :

- De nouvelles stations peuvent être disponibles
- Des stations peuvent être fermées ou peuvent ne plus être reçues
- La réception était mauvaise lors du balayage initial (par exemple, l'antenne n'était pas sortie)
- Vous avez déplacé la radio dans une autre région

Pour exécuter un balayage complet, sélectionnez **MENU > Recherche totale**.

Supprimer des stations dont le signal est faible ou des stations invalides

Quand le signal d'une station est faible (réception inaudible) ou qu'une station est invalide, un ? précède le nom de la station. Pour supprimer ces stations, sélectionnez **MENU > Ecrêter**.

Pour une réception optimale, sortez complètement l'antenne et ajustez sa position.

Radio FM

La radio R1 radio reçoit des stations analogiques dans la bande FM et, quand elle le peut, elle affiche le nom de la station ainsi que du radiotexte via des informations RDS.

Appuyez sur **SOURCE** et tournez le **BOUTON DE COMMANDE**, ou appuyez plusieurs fois sur **SOURCE** jusqu'à ce que **FM**. Pressez ensuite ce bouton pour valider votre choix.

Changer de station

Appuyez sur ► ou ◀ pour passer automatiquement à la station FM disponible suivante.

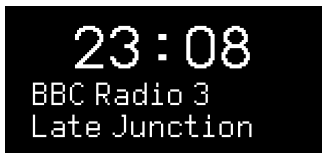

Si la fonction RDS n'est pas disponible, l'écran indique la fréquence à la place.

Par défaut, la sensibilité du balayage est réglée sur **Toutes chaînes**. La radio R1 s'arrête donc dès qu'elle rencontre une station disponible. Si l'intensité du signal de cette station est faible et l'audio de mauvaise qualité par conséquent, vous pouvez changer le réglage de telle sorte que la radio R1 ne s'arrête que lorsqu'elle rencontre un signal fort. Pour ce faire, sélectionnez **Menu > Régl. recherche > Stations fortes**.

Radiotexte de station FM (RDS/RBDS)

Chaque fois que vous appuyez sur **INFO**, d'autres informations apparaissent : radiotexte, type de programme, fréquence, intensité du signal et date.

Recherche manuelle

Sélectionnez **MENU > Réglage manuel**, puis changez de fréquence avec le **BOUTON DE COMMANDE** .

Prérégler une station

La liste peut contenir 10 stations FM préréglées. Pour plus de détails, reportez-vous au chapitre "Fonctions principales et réglages système".

Si aucunes données RDS ne sont disponibles, la radio R1 enregistre la fréquence au lieu du nom de la station dans la liste.

Rappeler une station préréglée

Pour plus de détails, reportez-vous au chapitre "Fonctions principales et réglages système".

Pour une réception optimale, sortez complètement l'antenne et ajustez sa position.

Entrée de ligne

Vous pouvez écouter un dispositif audio externe (un lecteur de musique portable, par exemple) en branchant le câble stéréo de 3,5 mm à la prise d'entrée de ligne (13) à l'arrière de la radio R1.

Appuyez sur **SOURCE** et tournez le **BOUTON DE COMMANDE**, ou appuyez plusieurs fois sur **SOURCE** jusqu'à ce que *Entrée Aux* apparaisse. Pressez ensuite ce bouton pour valider votre choix.

Si le dispositif audio externe comporte un bouton de réglage du volume, vous pouvez l'utiliser pour améliorer le résultat d'écoute. Si le volume est trop fort, le son peut se déformer ; s'il est trop faible, le niveau de lecture peut être insuffisant.

Casque d'écoute

Branchez le casque d'écoute à la prise stéréo 3,5 mm (14) à l'arrière de la radio R1.

Le volume du casque et celui du haut-parleur se règlent séparément. Quand un casque est branché, le volume est alors indiqué par *Écouteurs*.

Port de chargement

La radio R1 comporte une prise de sortie USB 5 W 1,0 A sur sa façade arrière.

En branchant un câble USB compatible avec votre dispositif au port de chargement (11) de la radio R1, vous pouvez charger la plupart des Smartphones (iPhones par exemple) et des téléphones sous Android et Windows.

Remarque : le port de chargement de la radio R1 n'est pas compatible avec les Apple iPad ou iPad mini, ni aucun autre dispositif exigeant un chargeur d'une sortie supérieure à 5 W.

Utiliser une batterie portative

La radio R1 est entièrement compatible avec la batterie portative Ruark R1 BackPack.

Pour économiser l'énergie, la radio R1 s'éteint complètement plutôt que de passer en veille quand elle fonctionne sur batterie. Pour rallumer la radio R1, pressez et maintenez la touche  enfoncée pendant deux secondes jusqu'à ce que le logo Ruark Audio apparaisse.

IMPORTANT : les alarmes ne fonctionnent pas lorsque la radio est alimentée par batterie. Pour utiliser la fonction Alarme, la radio R1 doit être branchée au secteur.

Remarque : si vous chargez un dispositif lorsque la radio R1 fonctionne sur batterie, le temps d'utilisation de la radio R1 sera considérablement réduit.

Informations réglementaires et de sécurité

- Lisez ce guide de l'utilisateur et respectez les instructions de configuration et d'utilisation du produit.
- Observez les mises en garde et gardez ce guide de l'utilisateur à portée de main pour vous y référer régulièrement.
- Si l'appareil est endommagé, ne l'utilisez pas. Vous pourriez provoquer un choc électrique.
- N'ouvrez pas l'appareil et ne déposez pas les panneaux pour exposer les composants électroniques. Ces composants ne peuvent pas faire l'objet d'un entretien.
- Pour tout entretien, adressez-vous à du personnel qualifié. L'appareil exige un entretien s'il est endommagé : cordon ou prise d'alimentation électrique endommagés, projection de liquide ou chute d'objets dans l'appareil, exposition de l'appareil à la pluie/l'humidité, fonctionnement incorrect ou chute de l'appareil.
- L'appareil est prévu pour fonctionner EXCLUSIVEMENT aux tensions CA indiquées à l'arrière de l'appareil ou sur le cordon d'alimentation électrique fourni. Si l'appareil est utilisé à d'autres tensions que celles indiquées, il risque d'être irrémédiablement endommagé, et sa garantie sera annulée.
- Utilisez exclusivement le cordon d'alimentation électrique livré avec l'appareil, ou un cordon homologué.
- Vérifiez que l'adaptateur d'alimentation, la prise murale ou la prise d'alimentation de l'appareil sont accessibles, afin de pouvoir débrancher facilement de l'appareil en cas de besoin.
- Pour débrancher complètement l'appareil, retirez l'adaptateur, la prise murale ou la prise d'alimentation, du secteur.
- Évitez de placer des flammes nues (bougies par ex.) sur ou à proximité de l'appareil. Tenez l'appareil éloigné de sources de chaleur (radiateurs, poêles, etc.).
- Ne soumettez pas l'appareil à des températures extrêmes (basses ou élevées).
- Utilisez exclusivement les accessoires prévus pour cet appareil et n'apportez aucune modification à l'appareil ou à ses accessoires. Toute modification non autorisée peut compromettre la sécurité, la conformité et les performances de l'appareil.
- Utilisez uniquement l'antenne fournie ou une rechange approuvée.
- Afin de réduire le risque d'incendie ou de choc électrique, protégez soigneusement l'appareil de la pluie/l'humidité. Évitez d'éclabousser l'appareil avec de l'eau et ne placez pas d'objets remplis de liquide (vase par ex.) sur ou à proximité de l'appareil. Comme pour tout appareil électronique, évitez de renverser des liquides dans l'appareil. Les liquides peuvent provoquer une panne et/ou un risque d'incendie.
- En cas d'orages violents, ou si l'appareil ne doit pas être utilisé durant des périodes de temps prolongées, débranchez-le afin de prévenir tout risque d'endommagement.
- Afin de réduire le risque d'incendie ou de choc électrique, ne surchargez pas les prises murales, rallonges ou prises de courant intégrées.
- L'exposition prolongée à des niveaux sonores élevés peut diminuer l'acuité auditive. Limitez le volume d'écoute lorsque vous portez des écouteurs, surtout pendant des périodes de temps prolongées.
- N'installez pas l'appareil dans un espace confiné. Pour une bonne ventilation, prévoyez toujours un espace d'au moins 10 cm autour de l'appareil et veillez à ce que les orifices d'aération ne soient pas obstrués par des rideaux ou d'autres objets.



Ce symbole indique que le produit ne doit pas être jeté avec les déchets ménagers. Comme pour tous les équipements électriques, mettez ce produit au rebut conformément aux réglementations locales.



INFORMATIONS DE CONFORMITÉ CE

Ce produit est conforme aux exigences de la directive EU, telles que définies par la loi. Pour obtenir gratuitement un exemplaire de la déclaration de conformité de l'appareil, contactez votre concessionnaire/distributeur ou Ruark Audio.

Par la présente, Ruark Audio déclare que ce R4 mk3 est conforme aux exigences fondamentales et autres dispositions pertinentes de la Directive 1999/5/CE.

Informations sur la garantie

Nous garantissons ce produit contre tout défaut pendant une période de deux ans à compter de la date d'achat, sous réserve qu'il soit utilisé et entretenu comme il se doit. Tout dysfonctionnement du produit résultant de dommages accidentels (quelle qu'en soit la cause), d'une usure excessive, d'une négligence ou de modifications non autorisées annulera la garantie.

Si vous devez retourner le produit, emballez-le dans son conditionnement d'origine accompagné de sa preuve d'achat. S'il ne vous est pas possible de rapporter le produit en personne, renvoyez-le en port prépayé via une entreprise de transport de colis fiable. Si vous ne possédez plus l'emballage d'origine, vous pouvez en acheter un nouveau auprès de nos services.

Garantie des produits achetés en dehors du Royaume-Uni

Le distributeur dans le pays d'achat garantit les produits achetés en dehors du Royaume-Uni. Pour plus de détails, veuillez contacter votre distributeur ou revendeur Ruark.

LA PRÉSENTE GARANTIE NE MODIFIE OU NE SUPPRIME EN AUCUN CAS LES DROITS STATUTAIRES DE L'ACHETEUR. ERREURS ET OMISSIONS EXCEPTÉES.

ruarkaudio

59 Tailors Court, Temple Farm Industrial Estate,
Southend on Sea, Essex, SS2 5TH, UK
+44 (0) 1702 601 410 www.ruarkaudio.com

Consignes générales d'entretien

- Nettoyez l'appareil avec un chiffon non pelucheux ou un chiffon légèrement humide. Ne pulvérisez pas de dépoussiérant à la cire ou d'autres substances sur l'appareil au risque d'en affecter le fini ou les performances.
- N'exposez pas l'appareil aux rayons directs du soleil ou à des niveaux d'humidité, de poussière, de vibration ou de température extrêmes. Cela risquerait d'affecter le fini, les performances et la fiabilité de l'appareil.
- La plage conseillée de températures de service est de 5 à 40 °C.
- Les caissons en bois naturel verront leur apparence changer, s'éclaircir ou s'assombrir avec l'âge, en particulier s'ils sont exposés au soleil.

Droits d'auteur et marques commerciales

© 2016 Ruark Audio. Tous droits réservés. Ruark Audio, le logo Ruark Audio et les autres marques Ruark Audio sont la propriété de Ruark Audio et peuvent être déposées. Toutes les autres marques commerciales sont la propriété de leur propriétaire respectif. Ruark Audio n'est pas responsable des erreurs qui pourraient figurer dans ce manuel. Les informations contenues dans ce manuel sont susceptibles d'être modifiées sans préavis.

Bluetooth® et les logos associés sont des marques déposées, propriété de Bluetooth SIG, Inc.

Conçu en
Grande-Bretagne



10160607.1

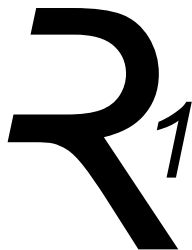

Radio da Tavolo
R1 mk3

User guide	EN
Brugervejledning	DA
Bedienungsanleitung	DE
Guía del usuario	ES
Guide de l'utilisateur	FR
Manuale dell'utente	IT
Gebruikershandleiding	NL
Brukerveiledning	NO

ruarkaudio

Indice

Grazie per aver scelto la nostra radio da tavolo R1.

Vi consigliamo di dedicare del tempo alla lettura di questo manuale dell'utente perché vi aiuterà a utilizzare al meglio la vostra radio.

Con la dovuta cura siamo sicuri che il dispositivo R1 vi garantirà molti anni di piacevole ascolto e per qualsiasi bisogno o consiglio non esitate a contattarci. In qualità di società britannica a conduzione familiare, siamo orgogliosi del nostro servizio di assistenza clienti e faremo sempre del nostro meglio per essere d'aiuto.

Ancora una volta vi ringraziamo per aver scelto Ruark Audio.

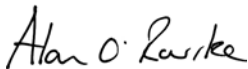

Alan O'Rourke
Fondatore e amministratore delegato

Contenuto della confezione	3
Panoramica	4
Comandi	5
Per iniziare	6
Specifiche	7
Funzioni e impostazioni di sistema	8
Allarmi, snooze e spegnimento	11
Bluetooth	12
Radio DAB	14
Radio FM	16
Cuffie	17
Uso di una batteria BackPack	17
Line-in	17
Porta di carica	17
Informazioni normative e sulla sicurezza	18
Informazioni sulla garanzia	20
Manutenzione generale	20
Copyright e marchi	20

Contenuto della confezione

Accertarsi che la confezione contenga tutti i componenti sotto elencati.

In caso di componenti mancanti non utilizzate il dispositivo R1. Contattateci direttamente se il prodotto è stato acquistato nel Regno Unito oppure contattate il vostro rivenditore Ruark Audio di zona se il prodotto è stato acquistato al di fuori del Regno Unito.

- 1 Radio Bluetooth R1
- 2 Adattatore di alimentazione CA
- 3 Spina/e per adattatore di alimentazione CA*
- 4 Chiave per antenna
- 5 Antenna telescopica
- 6 Manuale dell'utente

Se possibile, conservare il cartone e tutti i materiali di imballaggio.

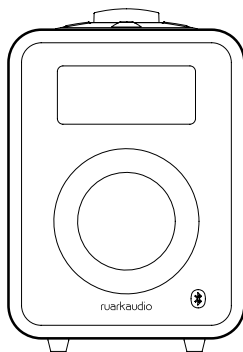

1

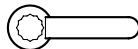

4

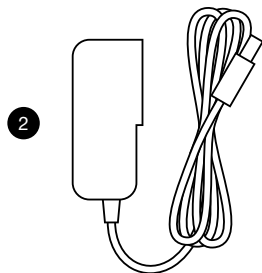

2



3

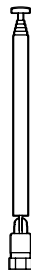

5



6

* Il numero e il tipo di spine in dotazione variano a seconda della regione.

Panoramica

- 7 Comandi
- 8 Display
- 9 Altoparlante full-range da 3.5"
- 10 Presa per antenna
- 11 Uscita di alimentazione USB 5 W 1.0 A per la ricarica di dispositivi esterni
- 12 Presa elettrica CC (14V 1.5A)
- 13 Presa line-in (jack da 3,5 mm)
- 14 Presa per cuffie (jack da 3,5mm)
- 15 Alloggiamento di sicurezza

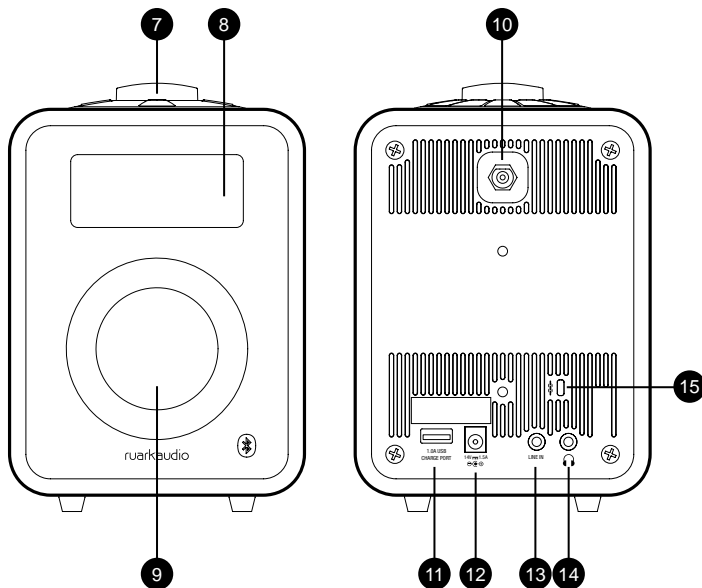

Comandi

- 16 **⏻ (STANDBY)** – premere per accendere o spegnere la radio.
(Premere e tenere premuto per due secondi per accenderla in caso di utilizzo di una batteria BackPack.)
- 17 **MANOPOLA DI CONTROLLO / SELEZIONE**
Ruotarla per regolare il volume in una videata in corso di riproduzione
Ruotarla per sfogliare le opzioni di menu*
Premerla per selezionare
- 18 **▶ (SUCCESSIVO)**
Premerlo per sintonizzarsi sulla stazione FM successiva
Premerlo per visualizzare la stazione DAB successiva
Premerlo per saltare al brano successivo in Bluetooth
- 19 **◀ (PRECEDENTE)**
Premerlo per sintonizzarsi sulla stazione FM precedente
Premerlo per visualizzare la stazione DAB precedente
Premerlo per saltare al brano precedente in Bluetooth
- 20 **PRESET (PREIMPOSTAZIONE)** – premerlo per richiamare una stazione salvata oppure premerlo e tenerlo premuto per due secondi per salvare una stazione radio
- 21 **SOURCE (SORGENTE)** – premerlo per cambiare sorgente audio
- 22 **ALARM / SLEEP (ALLARME / TIMER DI SPEGNIMENTO)**
Premerlo una volta per impostare l'allarme 1, premerlo due volte per impostare l'allarme 2 oppure premerlo e tenerlo premuto per due secondi per impostare il timer di spegnimento
- 23 **MENU** – premerlo per visualizzare le opzioni di menu
- 24 **INFO** – premerlo per modificare le informazioni visualizzate relative alla stazione o al brano correnti
- 25 Spia luminosa – indica che la radio è accesa e lampeggia quando il Bluetooth è pronto per la connessione o l'accoppiamento.

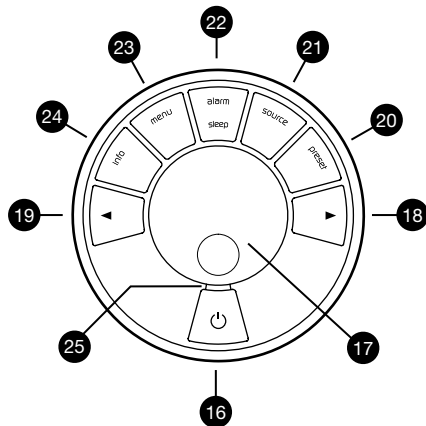

* È possibile premere anche ▶ o ◀ per sfogliare i menu

Importanza della durata di pressione di un tasto

Premere = sfiorare o premere e lasciare immediatamente

Premere e tenere premuto = premere e rilasciare dopo due secondi

Per iniziare

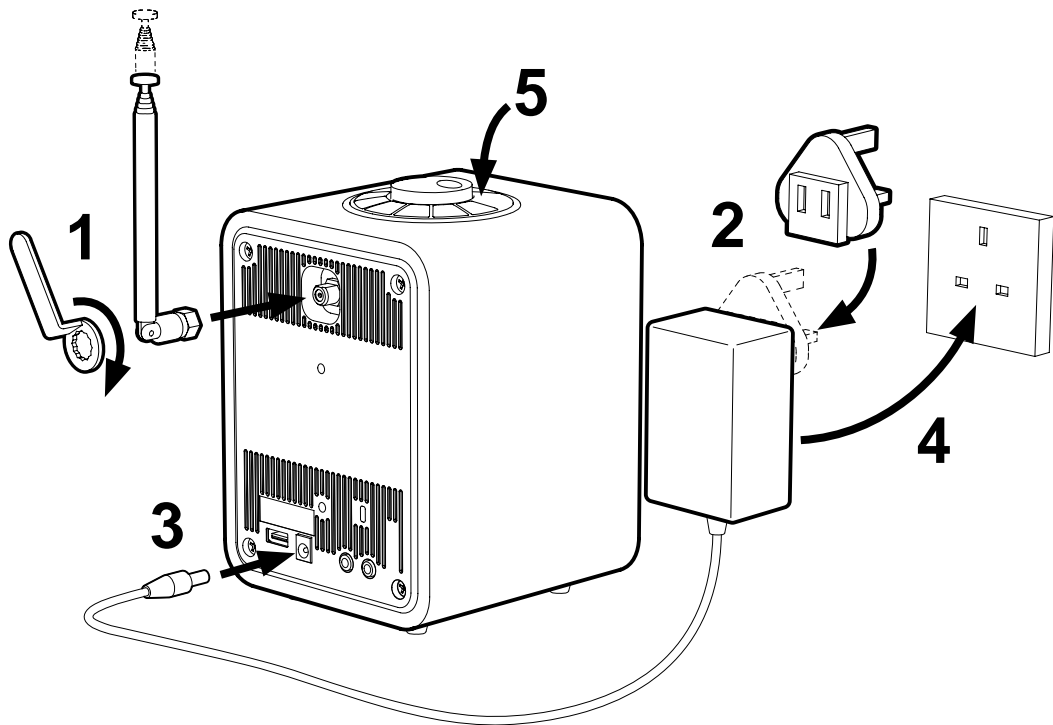

1 Montaggio dell'antenna

Collegare l'antenna alla presa sul retro del dispositivo R1 e serrare il dado con la chiave. Se non si serra il dado l'antenna potrebbe allentarsi quando la si muove.

Sistemare il dispositivo R1 su un ripiano o un tavolo idonei e allungare al massimo l'antenna in modo da ottenere la miglior ricezione radio possibile.

2 Collegare la spina all'adattatore di alimentazione

Utilizzare la spina giusta per la rete elettrica del proprio paese. Il corretto inserimento dell'adattatore è indicato da uno "scatto" in posizione.

3 Collegamento del cavo CC

Collegare il cavo CC alla rete elettrica e alla presa di alimentazione CC sul retro del dispositivo R1.

4 Connessione alla rete CA

Collegare l'adattatore di alimentazione CA alla presa elettrica di rete.

5 Accensione

Premere **STANDBY** per accendere la radio.

La prima volta che lo si accende, il dispositivo R1 eseguirà una scansione automatica delle stazioni DAB e regolerà data e ora. Infine si sintonizzerà sulla prima stazione DAB disponibile.

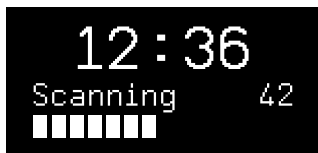

Specifiche

Radio da tavolo R1

- DAB / DAB+ / FM con RDS
- Bluetooth 3.0
- Interfaccia utente multilingue
- Uscita cuffie (jack da 3,5 mm)
- Ingresso line-in (jack da 3,5 mm)
- Altoparlante personalizzato da 3.5" in una cassa acustica bass reflex
- Uscita di alimentazione nominale 9 W
- Antenna telescopica DAB / FM amovibile con connettore di tipo F
- Uscita porta di ricarica USB da 5 W
- Alloggiamento di sicurezza
- Display OLED ad alto contrasto
- Batteria BackPack compatibile
- Dimensioni: 175 x 130 x 133 mm
- Peso: 1,5 kg

Alimentazione

- Alimentazione in ingresso da 100 V a 240 V CA, 50 - 60 Hz 0.75 A max
- Alimentazione in uscita 14 V CC 1.5 A

Specifiche e design soggetti a modifiche senza preavviso

Funzioni e impostazioni di sistema

Accensione e passaggio in stand-by

Premere **STANDBY** per accendere la radio. Premerlo nuovamente per passare in stand-by. Per accenderla in caso di utilizzo di una batteria BackPack, premere e tenere premuto **STANDBY** fin quando non verrà visualizzato il logo Ruark Audio. Per maggiori dettagli ved. la sezione BackPack.

Videate in corso di riproduzione

A meno che non si stia regolando un'impostazione, la videata somiglierà all'esempio riportato qui di seguito.

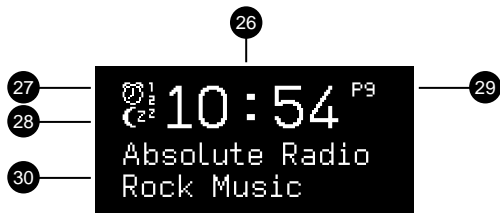

- 26 Orologio
- 27 Icona allarme 1 e 2
- 28 Icona del timer di spegnimento
- 29 Numero di preimpostazione
- 30 Informazioni sulla stazione / sul brano

Videate dei menu

I menu consentono di impostare le varie opzioni come ad esempio la regolazione bass e treble. Per modificare un'impostazione premere **MENU** per visualizzare un elenco delle opzioni disponibili, ruotare la **MANOPOLA DI CONTROLLO** per scorrere l'elenco e infine premere la manopola per confermare la selezione.



- 31 Titolo del menu
- 32 Opzione di menu

Per modificare le impostazioni – premere **MENU**

Per scorrere le opzioni – ruotare la **MANOPOLA DI CONTROLLO**

Per selezionare un'opzione – premere la **MANOPOLA DI CONTROLLO**

Per uscire da un menu – premere **MENU** oppure attendere alcuni secondi

Regolazione del volume

Ruotare la **MANOPOLA DI CONTROLLO** da una qualsiasi videata in corso di riproduzione.

Il volume degli altoparlanti e quello delle cuffie si regolano separatamente per cui quando le cuffie sono collegate il volume viene mostrato come *Volume (HP)*.

Si noti che ruotando la **MANOPOLA DI CONTROLLO** quando è visualizzato un menu o una stazione è possibile scorrere le opzioni o le stazioni ma non modificare il volume.

Cambio di una sorgente audio

Premere **SOURCE** SOURCE per visualizzare la sorgente corrente, ruotare la **MANOPOLA DI CONTROLLO** per scorrere l'elenco di sorgenti, quindi premere la manopola per selezionare una sorgente. (È possibile inoltre premere più volte **SOURCE** in modo da scorrere l'elenco di sorgenti anziché ruotare la manopola.)

Cambio di una stazione radio DAB

Premere ► o ◀ per scorrere le stazioni presenti nell'elenco delle stazioni, quindi premere la **MANOPOLA DI CONTROLLO** per sintonizzarsi sulla nuova stazione. Per maggiori dettagli ved. la sezione DAB.

Cambio di una stazione radio FM

Premere ► o ◀ per cercare la stazione successiva o precedente. Per maggiori dettagli ved. la sezione FM.

Salvataggio di una preimpostazione

Premere e tenere premuto **PRESET** per due secondi, ruotare la **MANOPOLA DI CONTROLLO** per scegliere il numero della preimpostazione, quindi premere la manopola per salvare la stazione corrente. Le preimpostazioni sono contrassegnate con il nome della stazione, con la frequenza oppure come '(Empty)'.
IT

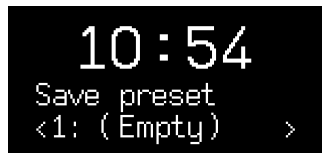

Richiamo di una preimpostazione

Premere **PRESET**, ruotare la **MANOPOLA DI CONTROLLO** per scorrere l'elenco delle stazioni preimpostate, quindi premere la manopola per selezionare una stazione. (È inoltre possibile scorrere le preimpostazioni premendo ripetutamente **PRESET**.)



Collegamento di un dispositivo Bluetooth

Il dispositivo R1 tenterà automaticamente di collegarsi all'ultimo dispositivo collegato. Se il dispositivo non è stato ancora accoppiato o se non è disponibile il dispositivo precedente, la radio R1 entrerà in modalità di accoppiamento. Per maggiori dettagli ved. la sezione Bluetooth.

Informazioni sulla stazione o sul brano

Premere **INFO** INFO per scorrere le informazioni disponibili sulle diverse stazioni / brani.

Bass e treble

MENU > System > Audio > Bass o Treble

Regolare i livelli di bass e treble utilizzando la **MANOPOLA DI CONTROLLO** quindi premerla per salvare l'impostazione.

Intensità

MENU > System > Audio > Loudness

L'intensità porta automaticamente le frequenze treble e bass a volumi più bassi.

Luminosità del display

MENU > System > Brightness

È possibile regolare in modo indipendente la luminosità del display quando la radio è accesa (Livello On) e quando è in modalità stand-by (Livello Stand-by).

Quando il dispositivo è in stand-by e la luminosità in stand-by è impostata su Off, premendo un tasto qualsiasi il display si illuminerà brevemente.

Data e ora

MENU > System > Date and time

La data e l'ora si sincronizzano automaticamente con il segnale orario nazionale in modalità DAB ed FM (quando disponibili).

È inoltre possibile impostare l'ora manualmente disattivando l'aggiornamento automatico e selezionando il formato dell'ora (12 o 24 ore) e il formato della data (gg-mm-aaaa oppure mm-gg-aaaa).

Lingua

MENU > System > Language

Modifica l'interfaccia utente.

Reset di fabbrica

MENU > System > Factory reset

Resetta tutte le impostazioni e annulla le preimpostazioni.

Si noti che **MENU > System settings > Audio > Bass** significa premere **MENU**, selezionare **System settings**, select **Audio** e infine selezionare **Bass**

Allarmi, snooze e spegnimento

Impostazione di un allarme

Un allarme attivo è indicato dall'icona dell'allarme (27) e quando si attiva l'icona lampeggia.

Premere **ALARM** una volta per impostare o modificare l'allarme 1 e due volte per l'allarme 2, quindi premere la **MANOPOLA DI CONTROLLO** per effettuare la selezione.

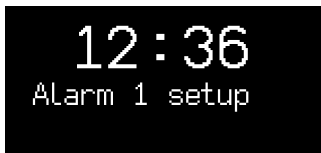

Attenersi alle istruzioni a video per impostare l'ora, la durata, la sorgente e il volume dell'allarme utilizzando la **MANOPOLA DI CONTROLLO**. Ruotarla per scorrere le opzioni e premerla per effettuare la selezione.

Verrà inoltre chiesto all'utente di scegliere se e quando l'allarme dovrà essere ripetuto (tutti i giorni, una volta, nei weekend o nei giorni feriali) e se l'allarme dovrà riprodurre una stazione radio o emettere un segnale acustico. Si noti l'impossibilità di utilizzare una sorgente Bluetooth per l'allarme.

IMPORTANTE: gli allarmi non funzionano quando il dispositivo R1 è alimentato solo da una batteria BackPack.

Accensione e spegnimento degli allarmi

Premere **ALARM ALARM** una volta per l'allarme 1 e due volte per l'allarme 2, quindi ruotare la **MANOPOLA DI CONTROLLO** per scegliere *On* oppure *Off*, e infine premere la manopola per salvare l'impostazione.

Snooze

Premere la **MANOPOLA DI CONTROLLO** per silenziare temporaneamente un allarme attivo, premerlo nuovamente per aumentare il periodo di snooze (5, 10, 15 o 30 minuti).

Per annullare un allarme attivo o in modalità snooze, premere e tenere premuta la **MANOPOLA DI CONTROLLO** oppure premere **ALARM**.

Timer di spegnimento

Per impostare l'intervallo al termine del quale il dispositivo R1 passa automaticamente in modalità stand-by, premere **SLEEP** per due secondi.

Premere la **MANOPOLA DI CONTROLLO** quindi ruotarla per scegliere il ritardo in minuti (*Off*, 15, 30, 45, 60, 90) e infine premere la manopola per confermare la propria selezione. Il display torna quindi alla videata in corso di riproduzione e visualizza l'icona dello spegnimento (28).

È possibile impostare gli allarmi anche quando la radio è in modalità stand-by

Bluetooth

La radio R1 è abilitata all'uso del Bluetooth e può ricevere musica inviata dal Bluetooth di uno smartphone, di un tablet o di un laptop.

Premere **SOURCE** e ruotare la **MANOPOLA DI CONTROLLO** oppure premere ripetutamente **SOURCE** fin quando non verrà visualizzato *Bluetooth*, quindi premere la manopola per selezionarlo.

Per collegare il proprio dispositivo è necessario innanzitutto definire una connessione sicura al dispositivo R1, un processo detto accoppiamento.

Accoppiamento del dispositivo Bluetooth

Una volta modificata la sorgente in Bluetooth, attendere che compaia la dicitura *Awaiting connection...* e che la spia luminosa (25) in alto lampeggi.



Utilizzare la configurazione Bluetooth del proprio dispositivo di trasferimento per l'accoppiamento e la connessione al dispositivo R1. Comparirà nell'elenco dei dispositivi accoppiati come *Ruark R1*.

Quando connesso, il display visualizza *Connected to: your device name* (ad es. telefono di Archie) e la spia luminosa smette di lampeggiare.

Potrebbero volerci alcuni secondi prima che il dispositivo R1 compaia nell'elenco del proprio dispositivo e in alcuni casi potrebbe essere necessario digitare "0000" come password per l'accoppiamento.

In caso di mancata connessione entro qualche minuto il dispositivo R1 smetterà di tentare di collegarsi e visualizzerà *No connection*. Per collegarsi selezionare **MENU > Connect device**.

Collegamento del dispositivo Bluetooth

Non appena passato in modalità Bluetooth, il dispositivo R1 visualizza *Connecting* ad indicare il tentativo di collegarsi al primo dispositivo presente nel proprio elenco di dispositivi accoppiati.

Se tale dispositivo non è disponibile, verrà visualizzato *Awaiting connection...* Per collegare il proprio dispositivo R1 accertarsi di aver attivato la funzione Bluetooth del dispositivo, quindi selezionare *Ruark R1* dall'elenco dei dispositivi disponibili.

In presenza di più dispositivi accoppiati al dispositivo R1 è possibile scegliere quale dispositivo collegare dall'elenco dei dispositivi accoppiati selezionando **MENU > Paired devices**.

Quando si sceglie un dispositivo in questo modo, questo va a posizionarsi al primo posto nell'elenco dei dispositivi accoppiati e sarà pertanto il dispositivo a cui l'R1 tenterà di accoppiarsi automaticamente.

Riproduzione audio

Una volta connesso, l'audio prodotto dal proprio dispositivo Bluetooth verrà riprodotto dal dispositivo R1. Per maggiori informazioni sulla riproduzione audio dal dispositivo Bluetooth consultare la documentazione del proprio dispositivo.

Si noti che potrebbe essere necessario selezionare Ruark R1 o Bluetooth come uscita audio sul proprio dispositivo.

Salto di un brano

Premere ► o ◀ per saltare al brano successivo o precedente.

Informazioni sulla riproduzione in corso

Il nome dell'artista, dell'album e del brano verranno visualizzati se il proprio dispositivo Bluetooth e l'app supportano metadati Bluetooth. Per modificare quanto visualizzato premere **INFO**.

Range operativo

È generalmente di max. 10 metri (30 piedi) dal proprio dispositivo R1, sebbene ostacoli come ad es. le pareti possano ridurlo.

Regolazione del volume

Il volume del proprio dispositivo R1 e quello del dispositivo Bluetooth sono collegati per cui è possibile controllare il volume del proprio dispositivo R1 durante la riproduzione Bluetooth regolando il volume sul proprio dispositivo.

Questa funzione potrebbe non essere supportata da tutti i dispositivi.

Disconnessione del dispositivo in uso

Per scollegare il dispositivo in uso e collegarlo ad uno nuovo selezionare **MENU > Connect device**.

Accoppiamento di altri dispositivi

È possibile accoppiare fino a 7 dispositivi sebbene si potrà riprodurre audio solo da un dispositivo alla volta.

Cancellazione dell'elenco dei dispositivi accoppiati

In caso di problemi con la connessione del dispositivo Bluetooth raccomandiamo di eliminare tutte le informazioni relative all'accoppiamento. A questo scopo selezionare **MENU > Forget devices**.

Sarà inoltre necessario cancellare *Ruark R1* dall'elenco dei dispositivi accoppiati del proprio dispositivo Bluetooth prima di riaccoppiarlo al dispositivo R1. Per maggiori informazioni consultare la documentazione relativa al proprio dispositivo.

Chi avesse bisogno di aiuto per utilizzare il Bluetooth può visitare il sito www.ruarkaudio.com/support

Nota: non è possibile utilizzare la funzione Bluetooth del proprio dispositivo R1 per collegare cuffie Bluetooth

Radio DAB

Il dispositivo radio R1 riceve audio digitale DAB / DAB+ e visualizza informazioni relative alla stazione e al programma trasmesso.

Premere **SOURCE** e ruotare la **MANOPOLA DI CONTROLLO** oppure premere ripetutamente **SOURCE** fin quando non verrà visualizzato *DAB radio*, quindi premere la manopola per selezionarlo.

La prima volta che si utilizza la radio R1, o se l'elenco delle stazioni è vuoto, il dispositivo eseguirà automaticamente una scansione completa alla ricerca di stazioni disponibili.

Cambio di stazione

Premere ► o ◀ per mostrare l'elenco delle stazioni. Premerlo per visualizzare la stazione successiva o precedente, per sintonizzarsi su una stazione, selezionarlo premendo la **MANOPOLA DI CONTROLLO**.



Qualora non si selezioni la stazione premendo la manopola la radio tornerà alla stazione corrente.

Una volta visualizzato l'elenco delle stazioni è possibile scorrere l'elenco ruotando la **MANOPOLA DI CONTROLLO** e selezionando una stazione premendo la manopola.

È inoltre possibile visualizzare l'elenco delle stazioni selezionando **MENU > Station list**.

Testo radio DAB (DLS)

Con DLS (Dynamic Label Segment) si intendono le informazioni trasmesse dalla stazione. Ogniqualvolta si preme **INFO**, viene visualizzata la serie di informazioni successiva alternando tra testo radio, tipo di programma, forza del segnale, formato del segnale e data.

Salvataggio di una preimpostazione

È possibile memorizzare fino a 10 stazioni DAB nell'elenco delle preimpostazioni. Ved. la sezione "Funzioni e impostazioni di sistema".

Richiamo di una preimpostazione

Ved. la sezione "Funzioni e impostazioni di sistema".

Dispositivi secondari

Alcune stazioni radio DAB presentano una o più stazioni secondarie ad esse associate. In caso di disponibilità di una stazione secondaria dopo il nome della stazione in uso comparirà il segno ">>". La stazione secondaria appare quindi come la stazione successiva nell'elenco delle stazioni e la si può quindi selezionare come se fosse una qualsiasi altra stazione DAB.

Le stazioni secondarie sono contrassegnate dal simbolo "<<" prima del nome della stazione.

Ordine delle stazioni

L'elenco delle stazioni DAB può essere ordinato come *Alphanumeric* o *Ensemble*. La modalità alfanumerica ordina le stazioni in ordine alfabetico mentre la modalità Ensemble raggruppa stazioni della stessa emittente.

Per modificare l'ordine delle stazioni selezionare **Menu > Station order** e selezionare **Alphanumeric** (predefinito), **Ensemble** o **Valid**. L'opzione Valid mostra per prime le stazioni disponibili e mette le stazioni non valide (contrassegnate con "?") per ultime.

Scansione delle stazioni

Se l'elenco delle stazioni è vuoto la radio eseguirà automaticamente una scansione completa non appena si passa a DAB.

In ogni caso raccomandiamo di eseguire ogni tanto una scansione completa per aggiornare l'elenco delle stazioni dal momento che:

- A volte diventano disponibili nuove stazioni
- Le stazioni chiudono o non vengono più ricevute
- La ricezione era scarsa durante la scansione originale (ad esempio non era stata allungata l'antenna)
- La radio è stata portata in un paese diverso

Per eseguire una scansione completa selezionare **MENU > Scan**.

Eliminazione di stazioni con ricezione debole o non valide

Le stazioni con ricezione debole (brontolio) o non valide presentano un segno "?" davanti al nome della stazione. È possibile rimuoverle tutte selezionando **MENU > Prune**.

Per una ricezione ottimale allungare al massimo l'antenna e regolarne la posizione.

Radio FM

La radio R1 riceve segnali radio analogici dalla banda FM e, quando disponibile, visualizza il nome della stazione e il testo radio utilizzando informazioni RDS.

Premere **SOURCE** e ruotare la **MANOPOLA DI CONTROLLO** oppure premere ripetutamente **SOURCE** fin quando non verrà visualizzato *FM radio*, quindi premere la manopola per selezionarlo.

Cambio di stazione

Premere ► o ◀ per sintonizzarsi automaticamente sulla successiva stazione FM disponibile.



In assenza di informazioni RDS verrà invece visualizzata la frequenza.

La sensibilità di scansione è impostata di default su **All stations** per cui il dispositivo R1 si fermerà su qualsiasi stazione disponibile. In caso di un audio di scarsa qualità da stazioni con ricezione debole è possibile modificare l'impostazione della scansione in modo che la radio si sintonizzi esclusivamente su stazioni con un forte segnale. A questo scopo selezionare **Menu > Scan setting > Strong stations only**.

Testo radio FM (RDS/RBDS)

Ogniqualvolta si preme **INFO**, viene visualizzata la serie di informazioni successiva alternando tra testo radio, tipo di programma, frequenza, forza del segnale e data.

Sintonizzazione manuale

Selezionare **MENU > Manual tune** quindi ruotare la **MANOPOLA DI CONTROLLO** per modificare la frequenza.

Salvataggio di una preimpostazione

È possibile memorizzare fino a 10 stazioni FM nell'elenco delle preimpostazioni. Ved. la sezione "Funzioni e impostazioni di sistema".

In assenza di dati RDS, il dispositivo R1 memorizzerà nell'elenco delle preimpostazioni la frequenza anziché il nome della stazione.

Richiamo di una preimpostazione

Ved. la sezione "Funzioni e impostazioni di sistema".

Per una ricezione ottimale allungare al massimo l'antenna e regolarne la posizione.

Line-in

Ascoltare utilizzando un dispositivo audio esterno come ad esempio un lettore portatile con un cavo jack stereo da 3,5 mm collegato alla presa Line-in (13) sul retro del dispositivo R1.

Premere **SOURCE SOURCE** e ruotare la **MANOPOLA DI CONTROLLO** oppure premere ripetutamente **SOURCE** fin quando non verrà visualizzato *Line in* , quindi premere la manopola per selezionarlo.

Se la sorgente audio esterna dispone di un controllo del volume potrebbe essere necessario regolarlo per ottenere prestazioni ottimali. Se troppo alto il suono potrebbe risultare distorto mentre se troppo basso anche il volume di riproduzione potrebbe essere troppo basso.

Cuffie

Collegare le cuffie alla presa jack stereo da 3,5 mm (14) sul retro del dispositivo R1.

Il volume delle cuffie si regola in modo indipendente da quello degli altoparlanti, per cui quando le cuffie sono collegate il volume viene mostrato come *Volume (HP)*.

Porta di carica

Il dispositivo R1 è dotato di un'uscita di alimentazione USB da 5 W, 1.0 A sul retro.

Collegare un cavo USB compatibile con il proprio dispositivo alla porta di carica (11) del dispositivo R1 che consente di caricare la maggior parte degli smartphone, compreso l'iPhone, e dei telefoni Android e Windows.

Si noti che la porta di carica non è compatibile con iPad o iPad mini o con qualsiasi altro dispositivo che richiede l'uso di un caricatore con un'uscita superiore ai 5 W.

Uso di una batteria BackPack

Il dispositivo R1 è perfettamente compatibile con la batteria BackPack R1. Ved. www.ruarkaudio.com

Per risparmiare energia il dispositivo R1 si spegnerà del tutto piuttosto che passare in modalità stand-by quando funziona a batteria. Per riaccenderlo premere e tenere premuto **STANDBY** fin quando non verrà visualizzato il logo Ruark.

IMPORTANTE: gli allarmi non funzionano in caso di funzionamento a batteria. Per poter utilizzare la funzione di allarme è necessario che il dispositivo R1 sia collegato all'alimentazione di rete.

Si noti che la ricarica di un dispositivo quando il dispositivo R1 funziona con una batteria BackPack ridurrà significativamente la durata di funzionamento.

Informazioni normative e sulla sicurezza

- Leggere il presente manuale dell'utente attenendosi a tutte le istruzioni qui riportate che permetteranno di impostare e utilizzare correttamente il prodotto acquistato.
- Prestare attenzione a tutte le avvertenze riportate e conservare il presente manuale per consultazioni future.
- Non tentare di utilizzare un dispositivo danneggiato che potrebbe causare una pericolosa scossa elettrica.
- Non aprire l'unità né rimuovere i pannelli esponendo così i componenti elettronici. All'interno non ci sono componenti soggetti a manutenzione.
- Per qualsiasi intervento di manutenzione rivolgersi al personale qualificato preposto. La manutenzione è necessaria quando il dispositivo si danneggia per un qualsiasi motivo, come ad esempio in caso di danneggiamento del cavo di alimentazione o della spina, di fuoriuscita di liquido o dell'eventuale caduta di oggetti sul dispositivo, in caso di esposizione del dispositivo a pioggia o umidità, di malfunzionamento o di caduta.
- Il presente dispositivo è stato concepito per funzionare **ESCLUSIVAMENTE** con le tensioni CA elencate nel pannello posteriore o sull'alimentatore in dotazione. Il funzionamento con una qualsiasi tensione diversa da quelle indicate potrebbe causare danni irreversibili al dispositivo e rendere nulla la garanzia del prodotto.
- Utilizzare esclusivamente l'alimentatore in dotazione con il dispositivo oppure un dispositivo alternativo a norma.
- Accertarsi che l'adattatore di alimentazione, la spina o il connettore di rete del dispositivo siano facilmente accessibili nel caso in cui sia necessario staccare il dispositivo dall'alimentazione di rete.
- Per scollegare completamente il sistema dall'alimentazione di rete è necessario togliere dalla presa l'adattatore di rete, la spina o il connettore di rete.
- Non appoggiare sul dispositivo o nelle sue vicinanze sorgenti di fiamme libere come ad esempio delle candele accese. Non installare il dispositivo in prossimità di fonti di calore come radiatori, stufe o altri dispositivi (compresi gli amplificatori) che producono calore.
- Evitare l'esposizione a temperature estreme sia basse che elevate.
- Utilizzare esclusivamente utensili/accessori specifici per il presente dispositivo. Non apportare alcuna modifica al sistema o agli accessori. Le modifiche non autorizzate possono compromettere la sicurezza, la conformità normativa e le prestazioni del sistema.
- Utilizzare solo l'antenna in dotazione o un ricambio approvato.
- Al fine di ridurre il rischio di incendio o di scossa elettrica non esporre il dispositivo alla pioggia o all'umidità. Non esporre il presente dispositivo a gocciolamenti o schizzi e non appoggiare sul dispositivo o nelle sue vicinanze oggetti contenenti liquidi come ad esempio vasi. Come con qualsiasi altro prodotto elettronico è necessario prestare attenzione a non versare liquidi su nessuna parte del sistema. I liquidi possono causare guasti e/o addirittura un incendio.
- Scollegare il dispositivo durante le tempeste di fulmini o in caso di inutilizzo per lunghi periodi di tempo onde evitare che si danneggi.
- Al fine di prevenire potenziali incendi o scosse elettriche, evitare di sovraccaricare prese a muro, prolunghe o prese multiservizio.
- L'esposizione a lungo termine a musica ad alto volume può danneggiare l'udito. Sarebbe meglio evitare volumi troppo alti quando si utilizzano le cuffie specialmente se per periodi prolungati.
- Non installare il presente dispositivo in spazi angusti. Lasciare sempre uno spazio di almeno 10 cm attorno al dispositivo per favorire la ventilazione e assicurandosi che tende o altri oggetti non ostruiscano in nessun caso le aperture di ventilazione presenti sul dispositivo.



Questo simbolo indica che il prodotto non deve essere smaltito come normale rifiuto domestico. Come qualsiasi altra apparecchiatura elettrica dovrà essere smaltita conformemente alle normative locali vigenti.



INFORMAZIONI SULLA CONFORMITÀ CE

Il presente prodotto è conforme a tutti i requisiti della Direttiva UE previsti dalla legge. È possibile richiedere una copia gratuita della Dichiarazione di conformità rivolgendosi al proprio rivenditore, distributore, o a Ruark Audio.

Con la presente Ruark Audio dichiara che questo R4 mk3 è conforme ai requisiti essenziali ed alle altre disposizioni pertinenti stabilite dalla Direttiva 1999/5/CE.

Informazioni sulla garanzia

Garantiamo l'assenza di difetti su che questo prodotto per un periodo di due anni a partire dalla data di acquisto a condizione che venga sottoposto alla dovuta cura e manutenzione. Un errato funzionamento del prodotto causato da un danno accidentale (comunque causato), usura eccessiva, negligenza o modifiche non autorizzate renderanno nulla la garanzia.

Nel caso in cui sia necessario riconsegnare il prodotto, questo dovrà essere imballato nella sua confezione originale insieme alla ricevuta di acquisto. Qualora non fosse possibile riconsegnare il prodotto a mano, spedirlo trasporto prepagato utilizzando un corriere affidabile. In mancanza della confezione originale, da noi è possibile acquistare una confezione sostitutiva.

Garanzia per vendite oltremare

Il distributore nel paese di acquisto garantisce prodotti acquistati al di fuori del Regno Unito. Per maggiori dettagli contattare il distributore Ruark di zona o l'outlet.

LA PRESENTE GARANZIA NON MODIFICA NÉ ELIMINA IN ALCUN MODO I DIRITTI LEGALI DELL'ACQUIRENTE. SALVO ERRORI E OMISSIONI

ruarkaudio

59 Tailors Court, Temple Farm Industrial Estate,
Southend on Sea, Essex, SS2 5TH, UK
+44 (0) 1702 601 410 www.ruarkaudio.com

Manutenzione generale

- Pulire il dispositivo con un panno morbido che non lasci pelucchi oppure con un panno leggermente umido. Non utilizzare cera spray o altre sostanze che potrebbero danneggiare la finitura superficiale o compromettere le prestazioni.
- Non esporre il dispositivo a luce solare diretta, elevata umidità, polvere, eccessive vibrazioni o temperature estreme onde evitare di comprometterne la finitura, le prestazioni e l'affidabilità.
- Il range della temperatura d'esercizio consigliata è compreso tra 5°C e 40°C.
- Gli armadi con finitura in legno naturale possono cambiare e schiarirsi o scurirsi con il passare del tempo, specialmente se esposti alla luce del sole.

Copyright e marchi

© 2016 Ruark Audio. Tutti i diritti riservati. Ruark Audio, il logo Ruark Audio e altri marchi Ruark Audio sono di proprietà di Ruark Audio e potrebbero essere registrati. Tutti gli altri marchi sono proprietà dei rispettivi proprietari. Ruark Audio non si assume alcuna responsabilità per eventuali errori riscontrabili nel presente manuale e le informazioni ivi contenute potranno essere modificate senza preavviso.

Bluetooth® e i loghi associati sono marchi registrati di proprietà di Bluetooth SIG, Inc.

Progettato in
Gran Bretagna



20160607.1

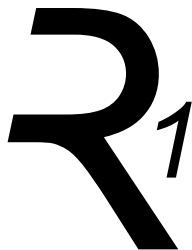

Tabletop Radio
R1 mk3

User guide	EN
Brugervejledning	DA
Bedienungsanleitung	DE
Guía del usuario	ES
Guide de l'utilisateur	FR
Manuale dell'utente	IT
Gebruikershandleiding	NL
Brukerveiledning	NO

ruarkaudio

Inhoud

Wij stellen het op prijs dat je keuze op onze R1 Tabletop Radio is gevallen.

Neem de tijd om deze gebruikershandleiding te lezen, daardoor zal je veel plezier hebben van je radio.

Met de juiste zorg, zijn wij ervan overtuigd dat je R1 je vele jaren luisterplezier zal geven, maar aarzel niet contact met ons op te nemen wanneer je hulp of advies nodig hebt. Als een Brits familiebedrijf zijn wij trots op onze klantenservice en zullen wij altijd ons uiterste best doen om te helpen.

Nogmaals, wij stellen het op prijs dat je keuze is gevallen op Ruark Audio.

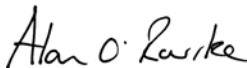

Alan O'Rourke
Oprichter en managing director

Wat zit er in de doos	3
Overzicht	4
Bediening	5
De eerste stappen	6
Specificaties	7
Meest voorkomende functies en systeeminstellingen	8
Alarms, snooze en slaap	11
Bluetooth	12
DAB-radio	14
FM radio	16
Line-in	17
Koptelefoons	17
Gebruik van een BackPack batterij	17
Oplaadpoort	17
Veiligheids- en regelgevende informatie	18
Garantie-informatie	20
Algemene verzorging	20
Copyright en handelsmerken	20

Wat zit er in de doos

Controleer of alle op de onderstaande lijst vermelde onderdelen in de doos zitten.

Wanneer er een onderdeel ontbreekt, de R1 niet gebruiken. Bij aankoop in het VK, kan je rechtstreeks contact met ons opnemen. Bij aankoop buiten het VK kan je contact opnemen met je Ruark Audio dealer.

1. R1 Bluetooth radio
2. AC-stroomadapter
3. Stekker(s) voor AC-stroomadapter*
4. Antennesleutel
5. Telescopische antenne
6. Gebruikershandleiding

Indien mogelijk de doos en alle verpakkingsmaterialen bewaren.

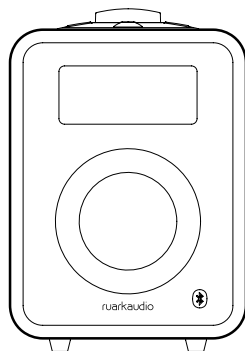

1

2

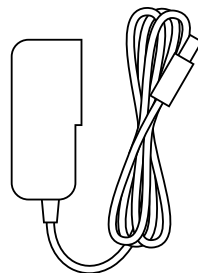

3

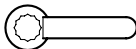

4

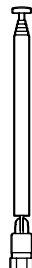

5



6

* Het aantal en type geleverde stekkeradapters zullen per regio verschillen.

Overzicht

7. Bediening
8. Display
9. Volledig bereik 3.5" speaker
10. Antennecontactdoos
11. 5W 1.0A USB stroomvoorziening voor het laden van externe apparaten
12. DC stroomcontactdoos (14 V 1,5 A)
13. Lijn in contactdoos (3,5 mm stekerbuis)
14. Koptelefooncontactdoos (3,5 mm stekerbuis)
15. Veiligheidssleuf

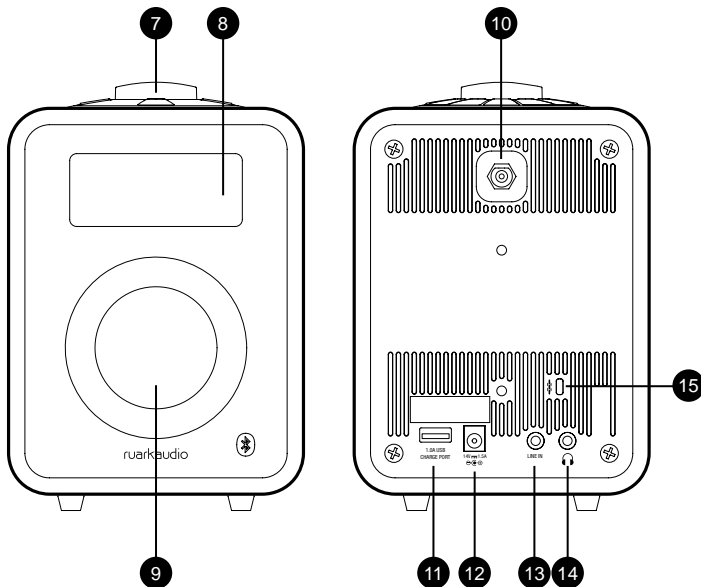

Bediening

16. **⏻ (STANDBY)** – Druk om de radio in of uit te schakelen.
(Houd gedurende twee seconden ingedrukt om hem in te schakelen wanneer hij op een BackPack batterij werkt.)
17. **BEDIENINGSKNOP / SELECTEREN**
Draai om het volume aan te passen vanaf een Nu-splend scherm
Draai om menu-opties te bekijken*
Druk om te selecteren
18. **▶ (VOLGENDE)**
Druk om in te stellen op het volgende FM-station
Druk om het volgende DAB-station weer te geven
Druk om naar de volgende track in Bluetooth te gaan
19. **◀ (VORIGE)**
Druk om in te stellen op het vorige FM-station
Druk om het vorige DAB-station weer te geven
Druk om naar de vorige track in Bluetooth te gaan
20. **PRESET (VOORINSTELLING)** – druk om een opgeslagen station op te roepen of houd gedurende twee seconden ingedrukt om een radiostation op te slaan
21. **SOURCE (BRON)** – druk om de audiobron te veranderen
22. **ALARM / SLEEP (ALARM / SLEEP-TIMER)** – druk één keer om alarm 1 in te stellen, druk twee keer om alarm 2 in te stellen of houd gedurende twee seconden ingedrukt om de sleep-timer in te stellen
23. **MENU** – druk om het optiesmenu te bekijken
24. **INFO** – druk om de weergegeven informatie over het huidige station of de huidige track te veranderen
25. **Indicatielampje** – geeft aan dat de radio is ingeschakeld en knippert wanneer Bluetooth klaar is om te verbinden of te pairen.

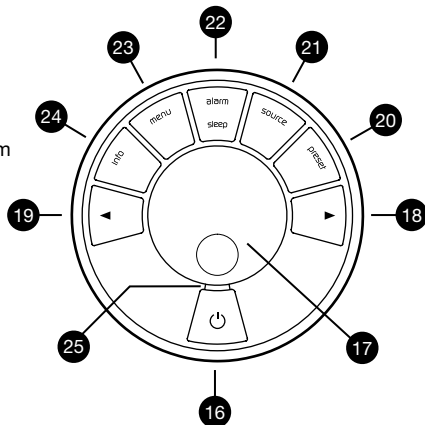

* Je kunt ook drukken ▶ op ◀
of om menu's te bekijken

Hoe lang je op een toets drukt is belangrijk

Druk = tik of druk en laat

onmiddellijk los

*Houd ingedrukt = druk en laat na
twee seconden los*

De eerste stappen

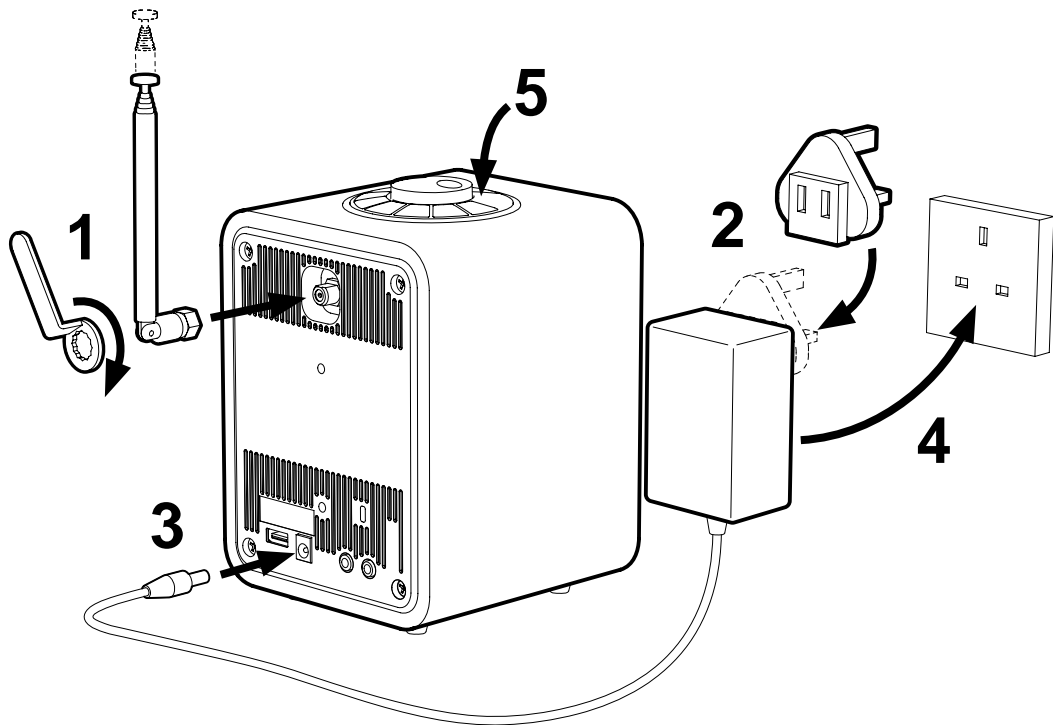

1. Monteer de antenne

Sluit de antenne aan op de contactdoos aan de achterkant van je R1 en draai de moer vast met de sleutel. Als je de moer niet vastdraait, kan de antenne losraken wanneer de antenne wordt bewogen.

Plaats je R1 op een geschikte plank of tafel en schuif de antenne volledig uit om zeker te stellen dat je de best mogelijke radio-ontvangst krijgt.

2. Steek de stekker in de AC-stroomadapter

Steek de correcte stekker voor je regio in de netstroomvoorziening. Bij het inbrengen van de stekkeradapter zal hij op zijn plaats “klikken”.

3. Sluit de DC-kabel aan

Sluit de DC-kabel vanaf de stroomvoorziening naar de DC-stroomcontactdoos in de achterkant van je R1 aan.

4. Sluit aan op de AC-netstroom

Steek de AC-netstroomadapter in een netstroomcontactdoos.

5. Inschakelen

Druk op **STANDBY** om de radio in te schakelen.

De eerste keer dat je hem inschakelt zal de R1 automatisch scannen naar DAB-stations en de tijd en datum aanpassen. Het zal vervolgens het eerste beschikbare DAB-station zoeken.

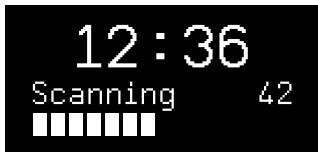

Specificaties

R1 Tabletop Radio

- DAB / DAB+ / FM met RDS
- Bluetooth 3.0
- Meertalige gebruikersinterface
- Koptelefoon uitvoer (3,5 mm stekerbuis)
- Lijn in invoer (3,5 mm stekerbuis)
- Specifieke 3,5" luidspreker in afgestemde basreflexkast
- 9 W nominale stroomuitvoer
- Afneembare telescopische DAB / FM-antenne met F-Type aansluiting
- 5 W USB-oplaadpoort uitvoer
- Veiligheidssleuf
- Hoog-contrast OLED display
- BackPack batterij-compatibel
- Afmetingen: 175 x 130 x 133 mm
- Gewicht: 1,5 kg

Stroomvoorziening

- Invoervermogen 100 V tot 240 V AC 50-60 Hz 0,75 A max
- Uitvoervermogen 14 V DC 1,5 A

Specificaties en ontwerp onderhevig aan wijzigingen zonder voorafgaande kennisgeving.

Meest voorkomende functies en systeeminstellingen

Inschakelen en op stand-by zetten

Druk op **STANDBY** om je radio in te schakelen. Druk weer om over te schakelen naar stand-by. Om in te schakelen tijdens het draaien op een BackPack batterij, **STANDBY** ingedrukt houden tot het Ruark Audio logo wordt weergegeven. Zie het DAB-deel voor meer bijzonderheden.

Nu-spelend schermen

Tenzij je een instelling aanpast, zal het scherm er volgens het onderstaande voorbeeld uitzien.



- 26. Klok
- 27. Alarm 1 & 2 pictogram
- 28. Sleep-timer pictogram
- 29. Vooringesteld getal
- 30. Station / track-informatie

Menu-schermen

Met de menu's kun je de verschillende opties instellen zoals het aanpassen van de bas en treble. Voor het veranderen van een instelling drukken op **MENU** om de lijst met beschikbare instellingen weer te geven, de **BEDIENINGSKNOP** draaien om door de lijst te scrollen en vervolgens op de knop drukken om je selectie te bevestigen.



- 31. Menutitel
- 32. Menu-optie

Om de instellingen te veranderen – op **MENU** drukken

Om door de opties te scrollen – de **BEDIENINGSKNOP** draaien

Voor het selecteren van de optie – op de **BEDIENINGSKNOP** drukken

Om het menu te verlaten – op **MENU** drukken of een paar seconden wachten

Stel het volume af

Draai de **BEDIENINGSKNOP** vanaf elk Nu-spelend scherm.

Speakervolume en koptelefoonvolume worden afzonderlijk afgesteld, zodat, wanneer de koptelefoon is ingeschakeld, het volume wordt getoond als *Volume (HP)*.

Let op, door het draaien van de **BEDIENINGSKNOP** terwijl een menu of stationlijst wordt weergegeven, wordt door de opties of stations gescrold en wordt het volume niet veranderd.

Veranderen van de audiobron

Druk op **SOURCE** om de huidige bron te bekijken, draai de **BEDIENINGSKNOP** om door de lijst met bronnen te scrollen, druk vervolgens op de knop om een bron te selecteren. (U kunt ook herhaaldelijk op **SOURCE** drukken om door de lijst met bronnen te cirkelen in plaats van de knop te draaien.)

Verander het DAB-radiostation

Druk ► op ◀ of om door de stations in de stationlijst te scrollen, druk vervolgens op de **BEDIENINGSKNOP** om naar het nieuwe station te schakelen. Zie het DAB-deel voor meer bijzonderheden.

Verander het FM-radiostation

Druk ► op ◀ of voor het zoeken van het volgende of vorige station. Zie het FM-deel voor meer bijzonderheden.

Voorinstellingen opslaan

Houd **PRESET** gedurende twee seconden ingedrukt, draai de **BEDIENINGSKNOP** om het vooraf ingestelde getal te kiezen, druk vervolgens op de knop om het huidige station op te slaan. Voorinstellingen worden hetzelfde gemarkeerd met de naam van het station, de frequentie of als '(Empty)'.>

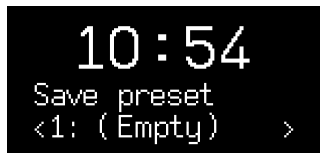

Voorinstelling oproepen

Druk op **PRESET**, draai de **BEDIENINGSKNOP** om door lijst met vooraf ingestelde stations te scrollen, druk vervolgens op de knop om een station te selecteren. (Je kunt ook door de voorinstellingen scrollen door herhaaldelijk op **PRESET** te drukken.)>



Sluit een Bluetooth-apparaat aan

Je R1 zal proberen automatisch te verbinden met het laatst aangesloten apparaat. Als je je apparaat nog niet hebt gepaird of het vorige apparaat niet beschikbaar is, zal je R1 in de pairingmodus gaan. Zie het Bluetooth-deel voor meer bijzonderheden.

Station- of track-informatie

Druk op **INFO** om door de verschillende beschikbare station / track-informatie te gaan.

Bas en treble

MENU > System > Audio > Bass of Treble

Pas de bas- en trebleniveaus aan met behulp van de **BEDIENINGSKNOP** druk vervolgens op om de instelling op te slaan.

Loudness

MENU > System > Audio > Loudness

Loudness boost automatisch de treble- en basfrequenties op lagere volumes.

Schermhelderheid

MENU > System > Brightness

Je kan de helderheid van het scherm onafhankelijk aanpassen wanneer de radio aan staat (Op niveau) en in stand-by (Stand-by niveau). Wanneer in stand-by en de stand-by helderheid op Uit is gezet, zal de display kort oplichten wanneer er op een toets wordt gedrukt.

Datum en tijd

MENU > System > Date and time

De tijd en datum worden automatisch gesynchroniseerd met nationale tijdssignalen die worden uitgezonden over DAB en FM (indien beschikbaar).

Je kan de tijd ook handmatig instellen door auto-update uit te schakelen, daarna kun je de tijdsvorm (12 of 24 uur) en datumvorm (dd-mm-jjjj of mm-dd-jjjj) instellen.

Taal

MENU > System > Language

Verander de gebruikersinterface.

In fabriek ingesteld

MENU > System > Factory reset

Stelt alle instellingen opnieuw in en verwijdert de voorinstellingen.

Let op, **MENU > System settings > Audio > Bass** betekent druk op **MENU**, selecteer **System settings**, selecteer **Audio** en selecteer tenslotte **Bass**

Alarms, snooze en slaap

Een alarm instellen

Een actief alarm wordt aangegeven door het alarmpictogram (27) en wanneer het klinkt, knippert het pictogram.

Druk één keer op **ALARM** om alarm 1 in te stellen of te veranderen en twee keer voor alarm 2, druk vervolgens op de **BEDIENINGSKNOP** om te selecteren.



Volg de instructies op het scherm om de alarmtijd, de duur, de bron en het volume in te stellen met behulp van de **BEDIENINGSKNOP**. Draai hem om door de opties te scrollen en druk erop om te selecteren.

Je zal ook worden gevraagd te kiezen of en wanneer het alarm herhaalt (dagelijks, één keer, in weekenden of op door-de-weekse-dagen) en je kunt ervoor kiezen het alarm een radiostation te laten spelen of een geluid te geven. Let op, het is niet mogelijk een Bluetooth-bron te gebruiken voor het alarm.

BELANGRIJK: bij gebruik van een BackPack batterij zullen de alarms niet werken. Om de alarmfunctie te kunnen gebruiken moet je R1 zijn aangesloten op netstroom.

Schakel alarms snel in en uit

Druk één keer op **ALARM** voor alarm 1 en twee keer voor alarm 2, draai vervolgens de **BEDIENINGSKNOP** om *On* of *Off* te kiezen en druk tenslotte op de knop om de instelling op te slaan.

Snooze

Druk op de **BEDIENINGSKNOP** om een geluidalarm tijdelijk uit te schakelen, druk er weer op om de snoozeperiode (5, 10, 15 of 30 minuten) te verlengen.

Om een alarm dat afgaat of op snooze staat uit te schakelen, houd je de **BEDIENINGSKNOP** ingedrukt of druk je op **ALARM**.

Sleep-timer

Voor het instellen van de tijd waarna je R1 automatisch zou overschakelen op standby, druk je gedurende twee seconden op **SLEEP**.

Druk op de **BEDIENINGSKNOP**, draai hem vervolgens om de vertraging in minuten te kiezen (Uit, 15, 30, 45, 60, 90,) en druk tenslotte op de knop om je selectie te bevestigen. De display gaat vervolgens terug naar het Nu-spelend scherm en geeft het slaappictogram weer (28).

Alarms kunnen ook worden ingesteld met je R1-radio in standby

Bluetooth

Je R1-radio is Bluetooth-geactiveerd en kan muziek ontvangen die wordt uitgezonden vanuit een Bluetooth-smartphone, tablet of laptop.

Druk op **SOURCE** en draai de **BEDIENINGSKNOP** of druk herhaaldelijk op **SOURCE** tot *Bluetooth* wordt weergegeven, druk vervolgens op de knop om het te selecteren.

Om je apparaat te verbinden moet je eerst een veilige verbinding met je R1 maken, een proces dat paren wordt genoemd.

Je Bluetooth-apparaat te pairen

Wanneer je de bron in Bluetooth hebt veranderd, wacht tot *Awaiting connection...* wordt getoond en het indicatielampje (25) bovenop knippert.

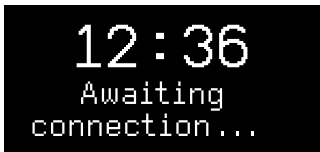

Gebruik de Bluetooth-opstelling op je streaming-apparaat om het te pairen en te verbinden met je R1. Het zal in de lijst met gepaarde apparaten verschijnen als *Ruark R1*.

Indien verbonden toont de display *Connected to: your device name* (bijv. Archie's telefoon) en het indicatielampje stopt met knipperen.

Het kan een paar seconden duren voordat je R1 in de lijst op je apparaat verschijnt en in sommige gevallen moet je mogelijk "0000" invoeren als het pairingswachtwoord.

Als je niet binnen een paar minuten verbindt, zal je R1 stoppen met proberen te verbinden en weergeven *No connection*. Om te verbinden, selecteer **MENU > Connect device**.

Je Bluetooth-apparaat verbinden

Zodra je overschakelt op Bluetooth, zal je R1 *Connecting* weergeven terwijl het probeert te verbinden met het eerste apparaat in de lijst gepaarde apparaten.

Als dat apparaat niet beschikbaar is, geeft het *Awaiting connection...* weer Om te verbinden met je R1, controleer of de Bluetooth-functie op je apparaat is ingeschakeld en selecteer *Ruark R1* uit de lijst met beschikbare apparaten.

Als je meer dan één apparaat hebt gepaard met je R1, kun je kiezen welk apparaat moet worden verbonden uit de lijst met gepaarde apparaten door het selecteren van **MENU > Paired devices**.

Wanneer je op deze manier een apparaat kiest, zal het het eerste worden in de lijst met gepaarde apparaten en op deze manier het apparaat worden waarmee je R1 zal proberen automatisch te verbinden.

Audio spelen

Na verbinding zal audio vanaf je Bluetooth-apparaat via je R1 spelen. Raadpleeg de documentatie van je apparaat voor meer informatie over het spelen van audio vanaf je Bluetooth-apparaat.

N.B. je moet mogelijk Ruark R1 of Bluetooth selecteren als je audio-uitvoer op je apparaat.

Track overslaan

Druk ► op ◀ of om naar de vorige of volgende track over te slaan

Informatie over wat nu speelt

Artiest, album en tracknaam zullen worden getoond als je Bluetooth-apparaat en app Bluetooth-metadata ondersteunen. Om het getoonde te veranderen druk je op **INFO**.

Werkbereik

Dit is gewoonlijk maximaal 10 meter (30 voet) vanaf je R1, hoewel obstructies zoals wanden dit zullen verminderen.

Stel het volume af

Het volume van je R1 en Bluetooth-apparaat zijn gekoppeld zodat je het volume van je R1 tijdens Bluetooth-playback kan regelen door het volume op je apparaat af te stellen.

Deze functie wordt mogelijk niet gesteund door alle apparaten.

Koppel het huidige apparaat los

Voor het loskoppelen van het huidige apparaat en aansluiten van een nieuw, selecteer je **MENU > Connect device**.

Extra apparaten pairen

Je kunt tot 7 apparaten pairen, hoewel je slechts vanaf één apparaat tegelijk audio kunt spelen.

De lijst met gepaarde apparaten leeg maken

Als je problemen hebt met het verbinden van je Bluetooth-apparaat, adviseren wij je alle pairingsinformatie te verwijderen. Om dit te doen selecteer je **MENU > Forget devices**.

Je moet ook *Ruark R1* wissen uit de lijst gepaarde apparaten op je Bluetooth-apparaat alvorens hem opnieuw aan je R1 te pairen. Zie de documentatie van je apparaat voor meer informatie.

Ga voor hulp bij het gebruik van Bluetooth naar www.ruarkaudio.com/support

N.B.: Je kunt de Bluetooth-functie niet op je R1 gebruiken voor verbinding met Bluetooth-koptelefoons

DAB-radio

Je R1-radio ontvangt DAB / DAB+ digitale radio en geeft informatie weer over het station en het programma dat wordt uitgezonden.

Druk op **SOURCE** en draai de **BEDIENINGSKNOP** of druk herhaaldelijk op **SOURCE** tot *DAB radio* wordt weergegeven, druk vervolgens op de knop om het te selecteren.

De eerste keer dat je je R1 gebruikt, of wanneer de stationslijst leeg is, zal hij automatisch een volledige scan uitvoeren om te weten te komen welke stations beschikbaar zijn.

Wissel van station

Druk ► op ◀ of om de stationslijst te tonen. Door er weer op te drukken wordt het volgende of vorige station getoond, om in te stellen op een station, selecteer je het door op de **BEDIENINGSKNOP** te drukken.



Als je het station niet selecteert door op de knop te drukken zal je radio terugkeren naar het huidige station.

Zodra de stationslijst wordt weergegeven, kun je door de lijst scrollen door de **BEDIENINGSKNOP** te draaien en een station te selecteren door op de knop te drukken.

Je kunt de stationslijst ook tonen door **MENU > Station list** te selecteren.

DAB-radiotekst (DLS)

DLS (Dynamisch Labelsegment) is informatie uitgezonden door het station. Telkens wanneer je op **INFO**, drukt, wordt de volgende informatieset weergegeven, lopend door radiotekst, programmatype, signaalsterkte, signaalvorm en datum

Voorinstellingen opslaan

Je kunt 10 DAB-stations in je lijst met voorinstellingen opslaan. Zie het deel 'Meest voorkomende functies en systeeminstellingen'.

Voorinstelling oproepen

Zie het deel 'Meest voorkomende functies en systeeminstellingen'.

Secundaire services

Sommige DAB-radiostations hebben één of meer bijbehorende secundaire stations. Wanneer er een secundair station beschikbaar is wordt '>>' getoond na de naam van het huidige station. Het secundaire station zal vervolgens verschijnen als het volgende station in de stationslijst zodat je het kunt selecteren zoals je met elk ander DAB-station zou doen.

Secundaire stations worden aangegeven met '<<' vóór de naam van het station.

Stationsvolgorde

De DAB-stationslijst kan worden besteld door middel van *Alphanumeric* of *Ensemble*. Alfanumeriek zet de stations op alfabetische volgorde, Ensemble groepeert stations van dezelfde zender samen.

Om de volgorde van de stations te veranderen selecteer je **Menu > Station order** en selecteer je **Alphanumeric** (standaard), **Ensemble** of **Valid**. Geldig toont eerst beschikbare stations en plaatst ongeldige stations (gemarkeerd met '?') als laatste.

Stationsscan

Wanneer de stationslijst leeg is zal de radio automatisch een volledige scan uitvoeren zodra je overschakelt op DAB.

In elk geval adviseren wij je van tijd tot tijd een volledige scan uit te voeren om de stationslijst te updaten omdat:

- Er komen soms nieuwe stations ter beschikking
- Stations sluiten of worden mogelijk niet meer ontvangen
- De ontvangst was slecht tijdens de oorspronkelijke scan (de antenne was bijvoorbeeld niet uitgeschoven)
- Je verplaatst de radio naar een andere regio

Voor het uitvoeren van een volledige scan, selecteer je **MENU > Scan**.

Verwijder zwakke of onbruikbare stations

Zwakke (wervelende) of ongeldige stations hebben een '?' vóór de naam van het station. Zij kunnen allemaal worden verwijderd door **MENU > Prune** te selecteren.

Voor een optimale ontvangst, de antenne volledig uitschuiven en de positie ervan afstellen.

FM radio

Je R1-radio ontvangt analoge radio vanaf de FM-band en geeft, indien beschikbaar, de naam van het station en radiotekst weer met behulp van RDS (Radio Data System) informatie.

Druk op **SOURCE** en draai de **BEDIENINGSKNOP** of druk herhaaldelijk op **SOURCE** tot *FM radio* wordt weergegeven, druk vervolgens op de knop om het te selecteren.

Wissel van station

Druk ► op ◀ of om automatisch af te stemmen op het volgende beschikbare FM-station.



Wanneer RDS niet beschikbaar is, wordt in plaats daarvan de frequentie weergegeven.

De scangevoeligheid is standaard ingesteld op **All stations** zodat je R1 op elk beschikbaar station zal stoppen. Wanneer dit resulteert in slechte audio van zwakke stations, kun je de scaninstelling zodanig veranderen dat hij alleen stopt op stations met een sterk signaal door het selecteren van **Menu > Scan setting > Strong stations only**.

FM-radiotekst (RDS/RBDS)

Telkens wanneer je op **INFO**, drukt, wordt de volgende informatieset weergegeven, lopend door radiotekst, programmatype, frequentie, signaalsterkte, en datum.

Handmatig afstemmen

Selecteer **MENU > Manual tune** draai vervolgens de **BEDIENINGSKNOP** om de frequentie te veranderen.

Voorinstellingen opslaan

Je kunt 10 FM-stations in je lijst met voorinstellingen opslaan. Zie het deel 'Meest voorkomende functies en systeeminstellingen'.

Wanneer er geen RDS-gegevens beschikbaar zijn, zal je R1 de frequentie opslaan in plaats van de naam van het station in de lijst met voorinstellingen.

Voorinstelling oproepen

Zie het deel 'Meest voorkomende functies en systeeminstellingen'.

Voor een optimale ontvangst, de antenne volledig uitschuiven en de positie ervan afstellen.

Line-in

Luister naar een extern audio-apparaat zoals een draagbare muzikspeler met behulp van een 3,5 mm stereostekerbuskabel die wordt aangesloten op de Lijn in contactdoos (13) aan de achterkant van je R1.

Druk op **SOURCE** en draai de **BEDIENINGSKNOP** of druk herhaaldelijk op **SOURCE** tot *Line in* wordt weergegeven, druk vervolgens op de knop om het te selecteren.

Als je externe audiobron een volumeregeling heeft moet je hem mogelijk afstellen voor de beste prestatie. Wanneer het te hoog is kan het geluid vervormd worden; als het te laag is kan het playback-volume te laag zijn.

Koptelefoons

Sluit je koptelefoon aan op de 3,5 mm stereostekerbuscontactdoos (14) aan de achterkant van je R1.

Het koptelefoonvolume wordt onafhankelijk van het speakervolume afgesteld, zodat, wanneer de koptelefoon is ingeschakeld het volume wordt getoond als *Volume (HP)*.

Oplaadpoort

Je R1 heeft een 5 W, 1,0 A USB-vermogensuitvoer aan de achterkant.

Sluit een USB-kabel aan die compatibel met uw apparaat is op de oplaadpoort (11) op je R1 om de meeste smartphones op te laden inclusief iPhones en de meeste Android- en Windows-telefoons.

Let op, de oplaadpoort is niet compatibel met Apple iPad of iPad mini of enig ander apparaat waarvoor een laadapparaat nodig is met een vermogen van meer dan 5W.

Gebruik van een BackPack batterij

Je R1 is volledig compatibel met de Ruark R1 BackPack batterij. Zie www.ruarkaudio.com

Om stroom te sparen zal je R1 volledig uitschakelen in plaats van in stand-by te gaan wanneer hij op de batterij werkt. Om het weer aan te zetten, houdt u STANDBY totdat de Ruark logo wordt weergegeven.

BELANGRIJK: bij gebruik van een batterij zullen de alarms niet werken. Om de alarmfunctie te kunnen gebruiken moet je R1 zijn aangesloten op netstroom.

N.B. het opladen van een apparaat wanneer je R1 op een BackPack werkt zal de looptijd van je R1 aanzienlijk verminderen.

Veiligheids- en regelgevende informatie

- Lees deze handleiding en volg alle instructies, het zal u helpen uw product correct op te zetten en te bedienen.
- Let op alle waarschuwingen en bewaar deze handleiding voor toekomstig gebruik.
- Probeer niet een beschadigd apparaat te gebruiken daar dit zou kunnen resulteren in een gevaarlijke elektrische schok.
- De eenheid niet openen of enige panelen verwijderen om de elektronica bloot te leggen. Geen interne onderdelen die door de gebruiker gerepareerd of onderhouden kunnen worden.
- Laat alle service uitvoeren door gekwalificeerd servicepersoneel. Service is nodig wanneer het apparaat op enige wijze is beschadigd, zoals wanneer het snoer of de stekker is beschadigd, er vloeistof is gemorst of er voorwerpen in het apparaat zijn gevallen, het apparaat is blootgesteld aan regen of vocht, niet normaal werkt of is gevallen.
- Dit apparaat is UITSLUITEND bedoeld voor gebruik op AC-voltages die op het achterpaneel staan vermeld of bijbehorende stroomvoorziening. Bediening op andere voltages anders dan die aangegeven kan onherstelbare schade aan het apparaat veroorzaken waardoor de productgarantie komt te vervallen.
- Gebruik alleen de bij het apparaat geleverde stroomvoorziening of een goedgekeurd alternatief.
- Controleer of de stroomadapter, netstroomstekker of netstroomaansluiting in de eenheid gemakkelijk toegankelijk is indien het apparaat losgekoppeld moet worden van de netstroom. De netstroomadapter, netstroomstekker of netstroomaansluiting moet uit de contactdoos worden verwijderd om het systeem volledig los te koppelen van de netstroom.
- Plaats geen open vuurbronnen, zoals brandende kaarsen, op of in de buurt van het apparaat. Niet installeren in de buurt van warmtebronnen zoals radiatoren, kachels of andere apparaten (inclusief versterkers) die warmte produceren.
- Vermijd blootstelling aan extreme hitte of kou.
- Gebruik alleen hulpstukken/accessoires specifiek voor dit apparaat. Voer geen modificaties uit aan het systeem of de accessoires. Onbevoegde veranderingen kunnen de veiligheid, navoring van voorschriften en systeemprestatie in gevaar brengen.
- Gebruik alleen de meegeleverde antenne of een goedgekeurde vervanging.
- Om het gevaar van brand of elektrische schok te beperken, het apparaat niet blootstellen aan regen of vocht. Stel dit apparaat niet bloot aan druppels of spetters en plaats geen met vloeistof gevulde voorwerpen, zoals vazen, op of in de buurt van het apparaat. Zoals met alle elektrische producten moet u oppassen dat er geen vocht op enig deel van het systeem wordt gemorst. Vloeistoffen kunnen een storing en/of een brandgevaar veroorzaken.
- Neem tijdens onweer of wanneer het apparaat gedurende lange perioden niet wordt gebruikt de stekker uit de contactdoos om schade aan dit apparaat te voorkomen.
- Vermijd ter voorkoming van brand of elektrische schok overbelasting van wandcontactdozen, verlengsnoeren of geïntegreerde gemakscontactdozen.
- Langdurige blootstelling aan luide muziek kan gehoorbeschadiging veroorzaken. Men kan het best een extreem volume vermijden bij het gebruik van koptelefoons, met name gedurende lange perioden.
- Dit apparaat niet installeren in een besloten ruimte. Laat altijd een ruimte van ten minste 10 cm vrij rond het apparaat voor ventilatie en zorg ervoor dat gordijnen of andere voorwerpen nooit ventilatieopeningen op het apparaat afdekken.



Dit symbool geeft aan dat het product niet als gewoon huishoudelijk afval mag worden weggegooid. Zoals met alle elektrische apparatuur, weggooien volgens lokale voorschriften.



CE-COMPLIANTIE-INFORMATIE

Dit product komt overeen met alle vereisten uit de EU Richtlijn zoals wettelijk van toepassing. Je kunt een gratis kopie van de Conformiteitsverklaring verkrijgen door contact op te nemen met je dealer, distributeur of Ruark Audio.

Ruark Audio verklaart hierbij dat deze R4 mk3 overeenkomt met de essentiële vereisten en andere relevante voorwaarden van Richtlijn 1999/5/EG.

Garantie-informatie

Wij garanderen dat dit product gedurende een periode van twee jaar vanaf de datum van aankoop vrij zal zijn van defecten, op voorwaarde dat het met gepaste zorgvuldigheid en aandacht is behandeld. Door uitval van het product als gevolg van onbedoelde beschadiging (ongeacht waardoor deze is veroorzaakt), excessieve slijtage, onoplettendheid of onbevoegde aanpassing zal de garantie komen te vervallen.

Als je product teruggestuurd moet worden, dient het in zijn oorspronkelijke verpakking samen met het aankoopbewijs teruggestuurd te worden. Wanneer het niet mogelijk is het product persoonlijk terug te brengen, dient het met vooruitbetaling door een als betrouwbaar bekend staand pakketvervoerbedrijf verzonden te worden. Wanneer de oorspronkelijke verpakking niet beschikbaar is, is vervangende verpakking bij ons te koop.

Garantie voor overzeese verkopen

De distributeur in het land van aankoop garandeert producten die buiten het VK zijn aangeschaft. Voor bijzonderheden kun je contact opnemen met je lokale distributeur of verkooppunt van Ruark.

DEZE GARANTIE VERANDERT OP GEEN ENKELE WIJZE DE WETTELIJK VOORGESCHREVEN RECHTEN VAN DE KOPER EN HEFT ZE NIET OP. E&OE

ruarkaudio

59 Tailors Court, Temple Farm Industrial Estate,
Southend on Sea, Essex, SS2 5TH, UK
+44 (0) 1702 601 410 www.ruarkaudio.com

Algemene verzorging

- Schoonmaken met een zachte, niet pluizende stofdoek of iets vochtig gemaakte doek. Gebruik geen wassprays of andere stoffen daar deze de oppervlaktafwerking kunnen beschadigen of de prestatie kunnen verminderen.
- Stel uw apparaat niet bloot aan direct zonlicht, hoge vochtigheid, stof, excessieve vibratie of extreme temperaturen, die allemaal schadelijk kunnen zijn voor de afwerking, prestatie en betrouwbaarheid van het apparaat.
- Het aanbevolen werktemperatuurbereik is 5 °C tot 40 °C.
- Kasten met een natuurlijke houtafwerking zullen veranderen en lichter of donkerder worden naarmate ze ouder worden, met name wanneer ze worden blootgesteld aan zonlicht.

Copyright en handelsmerken

© 2016 Ruark Audio. Alle rechten voorbehouden. Ruark Audio, het Ruark Audio logo en andere merken van Ruark Audio zijn eigendom van Ruark Audio en kunnen gedeponereerd zijn. Alle andere handelsmerken zijn het eigendom van de respectievelijke eigenaren. Ruark Audio aanvaardt geen verantwoordelijkheid voor mogelijke fouten in deze handleiding en de daarin opgenomen informatie kan zonder berichtgeving veranderen.

Bluetooth® en bijbehorende logo's zijn gedeponeerde handelsmerken die het eigendom zijn van Bluetooth SIG, Inc.

Ontworpen in
Groot-Brittannië



20160607.1

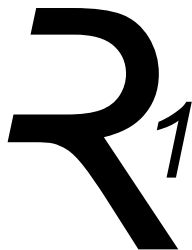

Bord-Radio
R1 mk3

User guide	EN
Brugervejledning	DA
Bedienungsanleitung	DE
Guía del usuario	ES
Guide de l'utilisateur	FR
Manuale dell'utente	IT
Gebruikershandleiding	NL
Brukerveiledning	NO

ruarkaudio

Innhold

Takk for at du valgte vår R1 bord-Radio.

Vennligst ta deg tid til å lese denne brukerhåndboken, da det vil hjelpe deg å få det beste ut av radioen.

Vi er sikre på at din nye R1 vil gi deg mange år med gode år med lytterglede, men om du skulle ha behov for hjelp eller råd må du gjerne ta kontakt med oss. Som et britisk, familiedrevet selskap, er vi stolte av kundeservicen vår og vi vil alltid gjøre vårt ytterste for å hjelpe.

Nok en gang, takk for at du valgte Ruark Audio.

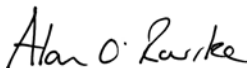

Alan O'Rourke
Grunnlegger og administrerende direktør

Innhold i esken	3
Oversikt over kontroller	4 5
Komme i gang	6
Spesifikasjoner	7
Vanlige funksjoner og systeminnstillinger	8
Alarmer, slumre og sove	11
Bluetooth	12
DAB-radio	14
FM-radio	16
Linje inn	17
Hodetelefoner	17
Ved bruk av en batteripakke	17
Ladeport	17
Sikkerhet og lovmæssige opplysninger	18
Garantiinformasjon	20
Generelt vedlikehold	20
Opphavsrett og varemerker	20

Innhold i esken

Kontroller at alle deler som er oppført nedenfor følger med i esken.

Hvis det mangler noen deler, skal du ikke bruke R1. Hvis kjøpt i Storbritannia, kan du kontakte oss direkte. Hvis kjøpt utenfor Storbritannia, kan du kontakte din Ruark Audio forhandler.

1. R1 Bluetooth-radio
2. Strømadapter for vekselstrøm
3. Kontakt(er) for strømadapter*
4. Antennenøkkel
5. Teleskopantenne
6. Brukerhåndbok

Hvis du har mulighet til det, ta vare på all emballasje.

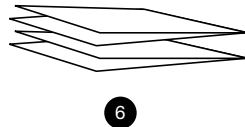
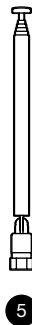
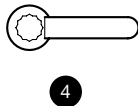
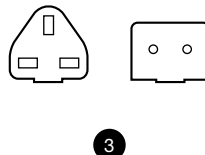
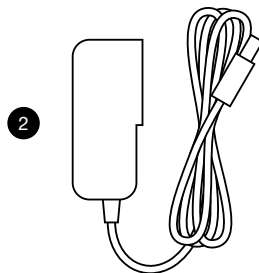
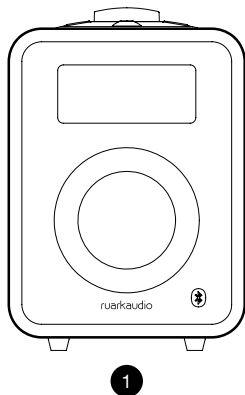

*Antall og typer kontaktadaptere som leveres, vil variere etter region.

Oversikt over

7. Kontroller
8. Display
9. Bredbåndshøytaler 3,5"
10. Antenneuttak
11. 5W 1,0A USB-strømutgang for lading av eksterne enheter
12. DC strømuttak (14V 1,5A)
13. Linje i kontakten (3,5 mm jack)
14. Hodetelefonkontakt (3,5mm jack)
15. Sikkerhetsspor

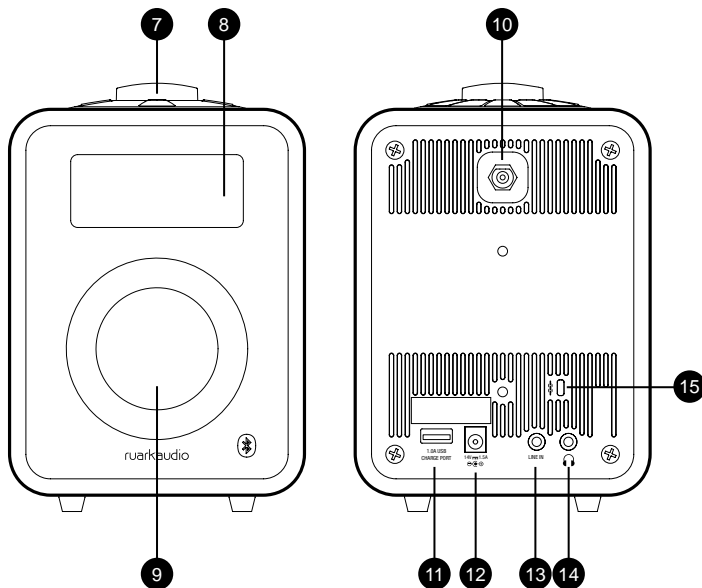

kontroller

16. **⏻ (STANDBY)** - Trykk for å slå på eller av radioen. (Trykk og hold i to sekunder for å slå den på når du bruker batteri.)
17. **KONTROLLKNAPP / VELGE**
Drei for å justere volumet fra en Nå-spilles-skjerm
Drei å se menyalternativer*
Trykk for å velge
18. **▶ (NESTE)**
Trykk for å gå til til neste FM-stasjon
Trykk for å gå til til neste DAB-stasjon
Trykk for å hoppe til neste spor i Bluetooth
19. **◀ (FORRIGE)**
Trykk for å gå til til forrige FM-stasjon
Trykk for å gå til til forrige DAB-stasjon
Trykk for å hoppe til neste forrige i Bluetooth
20. **PRESET (FORHÅNDSINNSTILT)** - Trykk for å hente en lagret radiostasjon, eller trykk og hold i to sekunder for å lagre en radiostasjon
21. **SOURCE (KILDE)** - Trykk for å endre lydkilde
22. **ALARM / SLEEP (ALARM / NATTMODUS)** - Trykk én gang for å stille inn alarm 1, trykk to ganger for å stille inn alarm 2 eller trykk og hold i to sekunder for å stille inn sleep timer
23. **MENU** - Trykk for å vise alternativmenyen
24. **INFO** - Trykk for å endre informasjonen som vises om gjeldende stasjon eller spor
25. Indikatorlys - indikerer radioen er på og blinker når Bluetooth er klar til å koble til eller pares.

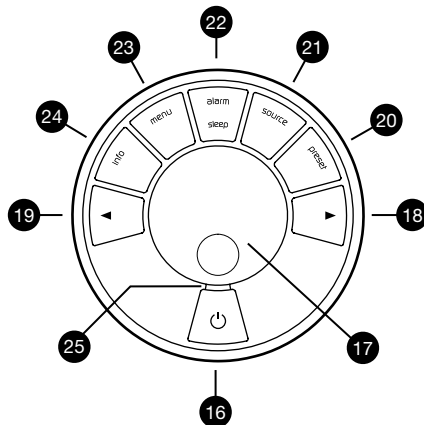

* Du kan også trykke ▶ eller ◀ for å bla i menyer

Det har noe å si hvor lenge du holder inne en knapp

Trykk = trykk og slipp umiddelbart

Trykk og hold = trykk og slipp etter to sekunder

NO

Komme i gang

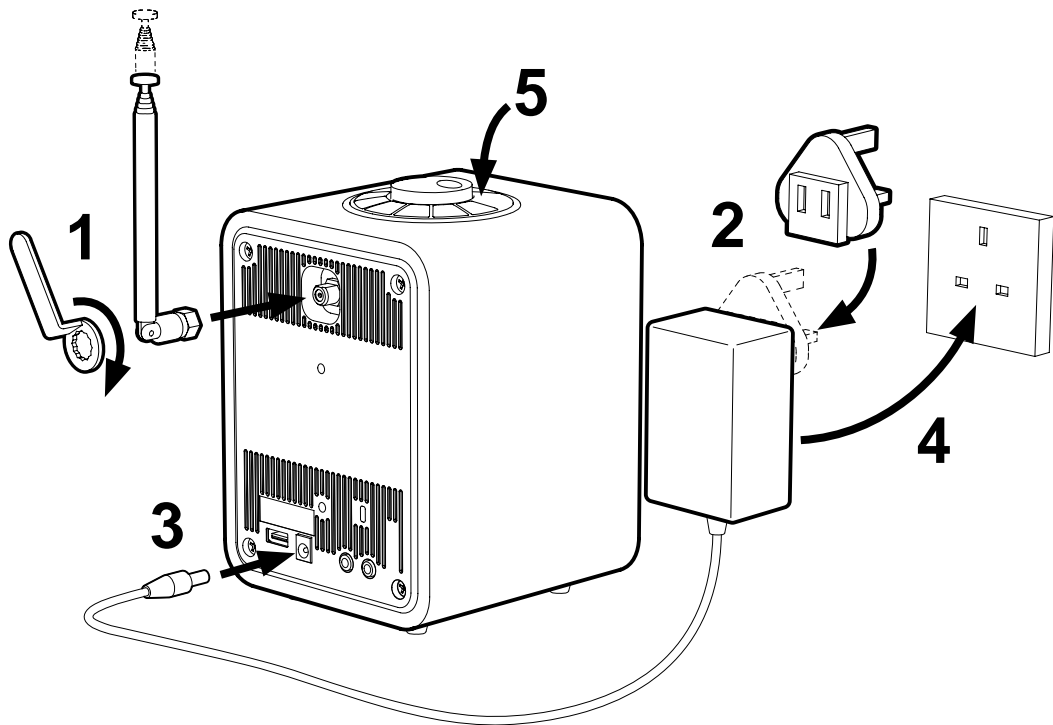

1. Monter antennen

Koble antennen til kontakten på baksiden av R1 og trekk til mutteren med fastnøkkelen. Hvis du ikke strammer til mutteren, kan antennen løsne når du flytter antennen.

Plasser R1 på en egnet hylle eller et bord, og trekk antennen helt ut for å sikre at du får best mulig radiomottak.

2. Sett i pluggen til strømadapteren

Monter riktig plugg for din region til strømmettet. Når du monterer til adapterkontakten, "klikker" den på plass.

3. Koble strømledningen

Koble strømledningen fra strømforsyningen til DC inngangen på baksiden av R1.

4. Koble til strømmettet

Plugg strømadapteren til en strømkontakt.

5. Slå på

Trykk **STANDBY** for å slå på radioen.

Første gang du slår den på, vil din R1 automatisk søke etter DAB-stasjoner og justere tid og dato. Det søker opp den første tilgjengelige DAB-stasjonen.

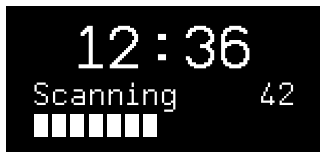

Spesifikasjoner

R1 bordradio

- DAB / DAB+ / FM med RDS
- Bluetooth 3.0
- Flerspråklig brukergrensesnitt
- Hodetelefonutgang (3,5mm jack)
- Linjeinngang inn (3,5 mm jack)
- Egendefinerte 3,5" høyttaler i valgt bassreflekskabinett
- 9W nominell effekt
- Avtakbar teleskopisk DAB / FM antenne med F-Type-kontakt
- 5W USB-ladeportutgang
- Sikkerhetsspor
- Høykontrast OLED-skjerm
- Batteripakke-batterikompatibel
- Dimensjoner: 175 x 130 x 133 mm
- Vekt: 1,5 kg

Strømforsyning

- Inngangseffekt 100V til 240V ~ 50-60Hz 0,75A maks
- Utgangseffekt 14VDC 1,5A

Spesifikasjon og design utsatt for endring uten varsel

Vanlige funksjoner og systeminnstillinger

Slå på og til standby

Trykk **STANDBY** for å slå på radioen. Trykk igjen for å bytte til standby. For å slå den på når du bruker batteripakke, trykk og hold **STANDBY** til Ruark Audio logoen vises. Se batteripakke-delen for mer informasjon.

Nå-spiller skjermer

Med mindre du justerer en innstilling, vil skjermen se ut som eksempelet nedenfor.



- 26. Klokke
- 27. Alarm 1 og 2-ikon
- 28. Sleep timer-ikon
- 29. Forhåndsinnstilt nummer
- 30. Stasjons- / sporinformasjon

Menyskjermer

Menyene gjør deg i stand til å stille inn ulike alternativer, som for eksempel justering av bass og diskant. For å endre en innstilling, trykker du på **MENU**, for å vise listen over tilgjengelige alternativer, dreier **BRYTEREN** for å bla gjennom listen, og trykk deretter på knappen for å bekrefte valget.



- 31. Menyttittel
- 32. Menyvalg

Slik endrer du innstillinger -trykk MENU

For å bla gjennom alternativene - dreier på BRYTEREN

For å velge - trykk BRYTEREN

For å avslutte menyen - Trykk MENU eller vent noen sekunder

Justere volumet

Drei **BRYTEREN** fra noen en Nå-spiller-skjerm.

Høytalervolumet og hodetelefonvolumet justeres separat, så når hodetelefonene er pluggert inn vises volumet slik *Volume (HP)*.

Vær oppmerksom på at når du dreier **BRYTEREN** når en meny vises, vil markøren flyttes og volumet vil ikke endres.

Endre lydkilde

Trykk **SOURCE** for å vise den aktuelle kilden, drei **BRYTEREN** for å bla gjennom listen av kilder, og trykk deretter på knappen for å velge en kilde. (Du kan også trykke **SOURCE** flere ganger for å bla gjennom listen over kilder i stedet for å dreie på bryteren.)

Endre DAB-radiostasjon

Trykk ► eller ◀ for å bla gjennom stasjoner i kanallisten, og trykk deretter på **BRYTEREN** for å lytte til den nye stasjonen. Se DAB-delen for mer informasjon.

Endre FM-radiostasjon

Trykk på ► eller ◀ for å gå til neste eller forrige spor. Se FM-delen for mer informasjon.

Lagre radiostasjoner

Trykk og hold **PRESET** i to sekunder, drei **BRYTEREN** for å velge det forhåndsinnstilte nummeret, og trykk deretter på knappen for å lagre stasjonen. Forhåndsvalg er enten merket med stasjonsnavnet, frekvens eller som "(Empty)".



Hente opp radiostasjon

Trykk **PRESET**, drei **BRYTEREN** for å bla gjennom listen av kilder, og trykk deretter på knappen for å velge en stasjon. (Du kan også bla gjennom forhåndsinnstillinger ved å trykke gjentatte ganger på **PRESET**.)



Koble til en Bluetooth-enhet

Din R1 vil forsøke å koble til den sist tilkoblede enheten automatisk. Hvis du ennå ikke har parett enheten eller den forrige enheten ikke er tilgjengelig, vil din R1 gå til sammenkoblingsmodus. Se FMBluetooth-delen for mer informasjon.

Stasjons- eller sporinformasjon

Trykk **INFO** for å bla gjennom den forskjellige stasjons- / sporinformasjonen som er tilgjengelig.

Bass og diskant

MENU > System > Audio > Bass eller **Treble**

Juster bass- og diskantnivå ved hjelp av

KONTROLLKNAPPEN og trykk for å lagre innstillingen.

Lydstyrke

MENU > System > Audio > Loudness

Lydstyrken øker automatisk diskant- og bassfrekvenser på lavere volum.

Lysstyrken på skjermen

MENU > System > Brightness

Du kan uavhengig justere lysstyrken på skjermen når radioen er på (På-nivå) og i standby (Standby-nivå). Når du er i standby og standby-lysstyrken er satt til Av, vil du ved å trykke hvilken som helst taster lyse opp displayet.

Dato og tid

MENU > System > Date and time

Tid og dato blir automatisk synkronisert med nasjonale signaler sendt over DAB og FM (når tilgjengelig).

Du kan også stille inn tiden manuelt ved å slå av automatisk oppdatering, og du kan velge tidsformat (12 eller 24 timer) og datoformat (dd-mm-åååå eller mm-dd-åååå).

Språk

MENU > System > Language

Endre brukergrensesnittet.

Nullstilling til fabrikkinnstillinger

MENU > System > Factory reset

Tilbakestiller alle innstillinger og fjerner forhåndsinnstillinger.

Vær oppmerksom på at **MENU > System settings > Audio > Bass** betyr trykk **MENU**, velg **System settings**, velg **Audio** og til slutt velg **Bass**

Alarmer, slumre og sove

Stille inn en alarm

En aktiv alarm angis av alarmikonet (27), og når det høres ut, blinker ikonet.

Trykk **ALARM** én gang for å angi eller endre alarm 1 og to ganger for alarm 2, og trykk deretter på **BRYTEREN** for å velge.



Følg instruksjonene på skjermen for å stille inn alarmtiden, varighet, kilde og volum ved å bruke **BRYTEREN**. Drei på den for å bla gjennom alternativene, og trykk for å velge.

Du vil også bli bedt om å velge om og når alarmen skal gjentas (daglig, en gang, helger eller ukedager), og du kan velge om alarmen skal spille en radiostasjon eller gi et lydsignal. Vær oppmerksom på at det ikke er mulig å bruke en Bluetooth-kilde for alarmen.

VIKTIG: alarmene fungerer ikke når du bruker batteripakke. For å bruke alarmfunksjonen, må R1 være koblet til strømmettet.

Slå alarmen raskt av og på

Trykk **ALARM** en gang for alarm 1 og to ganger for alarm 2, drei deretter **BRYTEREN** for å velge *On* eller *Off*, og til slutt trykker du på knappen for å lagre innstillingen.

Slumre

Trykk på **BRYTEREN** for å midlertidig dempe en alarm, trykker igjen for å øke slumreperioden (5, 10, 15 eller 30 minutter).

Hvis du vil avbryte en alarm som lyder eller slumrer, trykk og hold **BRYTEREN** eller trykk **ALARM**.

Sleeptimer

Hvis du vil angi hvor lang tid som skal gå før R1 vil automatisk gå i standby, trykker du på **SLEEP** i to sekunder.

Trykk på **BRYTEREN** og drei den deretter for å velge forsinkelsen i minutter (Av, 15, 30, 45, 60, 90) og trykk til slutt på bryteren for å bekrefte valget ditt.

Skjermen går da tilbake Spilles-Nå-skjermen og viser nattmodusikonet (28).

Alarmer kan også stilles inn når R1 radioen er i standby

NO

Bluetooth

Din R1 radio er Bluetooth-aktivert og kan motta musikk som streames fra en Bluetooth-smarttelefon, nettbrett eller bærbar PC.

Trykk på **SOURCE** og dreii **BRYTEREN** eller trykk gjentatte ganger på **SOURCE** til *Bluetooth* vises, og trykk deretter på bryteren for å velge den.

Hvis du vil koble til enheten din må du først opprette en sikker forbindelse til R1, en prosess som kalles paring.

Parkobling med Bluetooth-enhet

Når du har endret kilden til Bluetooth, vente til *Awaiting connection...* vises og indikatorlampen (25) på toppen blinker.



Bruk Bluetooth-oppsettet på streaming-enheten for å koble den til R1. Den vil vises i listen over parkoblede enheter som *Ruark R1*.

Når den er koblet til displayet vises *Connected to: your device name* (F.eks Archies telefon) og indikatorlampen slutter å blinke.

Det kan ta noen sekunder før R1 vises i listen over enheter, og for enkelte enheter kan du måtte taste inn "0000" som passord for parkoblingen.

Hvis du ikke kobler til i løpet av få minutter, vil din R1 slutte å prøve å koble til og vise *No connection*. For å koble til, velger du **MENU > Connect device**.

Koble til Bluetooth-enheten

Så snart du bytter til Bluetooth, vil din R1 vise *Connecting* da den forsøker å koble seg til den første enheten i listen over parkoblede enheter.

Hvis enheten ikke er tilgjengelig, viser den *Awaiting connection...* For å koble til R1, sikre at Bluetooth-funksjonen på enheten er på, og velg *Ruark R1* fra listen over tilgjengelige enheter.

Hvis du har mer enn én enhet koblet til R1, kan du velge hvilken enhet du vil koble til fra listen over parkoblede enheter ved å velge **MENU > Paired devices**.

Når du velger en enhet på denne måten, blir det den første i listen over parkoblede enheter og dermed enheten din R1 vil prøve å koble seg til automatisk.

Spille av lyd

Når enhetene er parkoblet vil lyden fra Bluetooth-enheten spilles av gjennom R1. For mer informasjon om å spille av lyd fra en Bluetooth-enhet, se dokumentasjonen til enheten din.

Vær oppmerksom på at du må velge Ruark R1 eller Bluetooth som musikkspiller på Bluetooth-enheten.

Hopp over spor

Trykk på ► eller ◀ for å gå til neste eller forrige spor

Nå-spiller informasjon

Artist, album og låtnavn vises så sant Bluetooth-enheten og applikasjonen støtter Bluetooth metadata. For å endre det som vises trykk **INFO**.

Rekkevidde

Rekkevidden er vanligvis opp til 10 meter (30 fot) fra R1, men hindringer, som f.eks. vegger, kan redusere dette.

Justere volumet

Volumet til R1 og Bluetooth-enheten er koblet slik at du kan styre volumet på R1 under Bluetooth-avspilling ved å justere volumet på enheten.

Denne funksjonen støttes kanskje ikke av alle enheter.

Koble fra gjeldende enhet

For å koble fra gjeldende enhet og koble til en ny, velger du **MENU > Connect device**.

Pare flere enheter

Du kan parkoble opp til 7 enheter, selv om du bare vil være i stand til å spille av lyd fra én enhet om gangen.

Tømme parkoblingslisten

Hvis du har problemer med å koble til Bluetooth-enheten, anbefaler vi deg å tømme all tilkoblingsinformasjon. For å gjøre dette, velg **MENU > Forget devices**.

Du vil også måtte slette *Ruark R1* fra listen på Bluetooth-enheten før du parkobler den med R1 på nytt. For mer informasjon, se dokumentasjonen til enheten.

Hvis du trenger hjelp med å bruke Bluetooth, kan du gå til www.ruarkaudio.com/support

Merk: Du kan ikke bruke Bluetooth-funksjonen på din R1 for å koble til Bluetooth-hodetelefoner

NO

DAB-radio

Din R1 radio mottar DAB / DAB+ digitalradio og viser informasjon om stasjonen og programmet som sendes.

Trykk på **SOURCE** og dreie **BRYTEREN** eller trykk gjentatte ganger på **SOURCE** til *DAB radio* vises, og trykk deretter på bryteren for å velge den.

Den første gangen du bruker din R1, eller hvis stasjonslisten er tom, vil den automatisk utføre en full skanning for å finne ut hvilke stasjoner er tilgjengelig.

Skifte stasjon

Trykk ► eller ◀ for å vise stasjonslisten. Hvis du trykker på den igjen vises neste eller forrige stasjon, for å gå til en stasjon, velger du den ved å trykke på **BRYTER EN**.



Hvis du ikke velger stasjonen ved å trykke på knappen vil radioen gå tilbake til den aktuelle stasjonen.

Når stasjonslisten vises, kan du bla gjennom listen ved å dreie **BRYTEREN** og velge en kanal ved å trykke på knappen.

Du kan også vise stasjonslisten ved å velge **MENU > Station list**.

DAB-radiotekst (DLS)

DLS (Dynamic Label Segment) er informasjon som radiostasjonen sender ut. Hver gang du trykker på **INFO**, vises det neste settet med informasjon, i en sløyfe gjennom radiotekst, programtype, signalstyrke, signalformat og dato.

Lagre radiostasjoner

Du kan lagre 10 DAB-stasjoner i listen over forhåndsinnstilte. Se "vanlige funksjoner og systeminnstillinger"-delen

Hente opp radiostasjon.

Se vanlige funksjoner og systeminnstillinger-delen

Sekundære stasjoner

Noen DAB-stasjoner har en eller flere sekundære tilknyttede stasjoner. Hvis en sekundærstasjon er tilgjengelig vises '>>' etter gjeldende stasjonsnavn. Sekundærstasjonen vil da dukke opp som neste stasjon i stasjonslisten, slik at du kan velge den som enhver annen DAB-stasjon.

Sekundære stasjoner er markert med "<<" før stasjonsnavnet.

Stasjonsrekkefølge

DAB-stasjonslisten kan ordnes *Alphanumeric* eller *Ensemble*. Alfamerisk setter stasjonene i alfabetisk rekkefølge, Ensemble grupperer stasjoner fra samme kringkaster.

For å endre stasjonsrekkefølgen, velg **Menu > Station order** og velg **Alphanumeric** (standard), **Ensemble** eller **Valid**. Gyldig viser tilgjengelige stasjoner først og plasserer ugyldige stasjoner (merket med "?") sist.

Stasjonskanning

Hvis stasjonslisten er tom vil radioen automatisk utføre en full skanning så snart du bytter til DAB.

I alle fall anbefaler vi at du gjør en full skanning fra tid til annen for å oppdatere kanallisten fordi:

- Nye stasjoner noen ganger blir tilgjengelige
- Stasjoner stenger eller kan ikke lenger mottas
- Mottaket var dårlig under den opprinnelige skanningen (for eksempel var ikke antennen strukket ut)
- Du flytter radioen til en annen region

For å gjøre en full skanning, velg **MENU > Scan**.

Fjerne svake eller ugyldige stasjoner

Svake eller ugyldige stasjoner har et "?" foran stasjonsnavnet. De kan fjernes ved å velge **MENU > Prune**.

For optimalt mottak, trekk antennen helt ut og justere dennes posisjon.

FM-radio

Din R1-radio mottar analogradio fra FM-båndet og, når det er tilgjengelig, viser stasjonsnavnet og radiotekst ved hjelp av RDS (Radio Data System) informasjon.

Trykk på **SOURCE** og drei **BRYTEREN** eller trykk gjentatte ganger på **SOURCE** til *FM-radio* vises, og trykk deretter på bryteren for å velge den.

Skifte stasjon

Trykk ► eller ◀ for automatisk å gå til til neste FM-stasjon.



Hvis RDS ikke er tilgjengelig vises frekvensen i stedet.

Skanningsfølsomheten er satt til **All stations** som standard, slik din R1 vil stoppe på hvilken som helst tilgjengelig stasjon. Hvis dette resulterer i dårlig lyd fra svake stasjoner, kan du endre skanneinnstillingen slik at den kun stopper på stasjoner med et sterkt signal ved å velge **Menu > Scan setting > Strong stations only**.

Tekst på FM-radio (RDS/RBDS)

Hver gang du trykker på **INFO**, vises det neste settet med informasjon, i en sløyfe gjennom radiotekst, programtype, frekvens, signalstyrke og dato.

Manuelt søk

Velg **MENU > Manual tune** og drei deretter **BRYTEREN** for å endre frekvens.

Lagre radiostasjoner

Du kan lagre 10 FM-stasjoner i listen over forhåndsinnstilte. Se "vanlige funksjoner og systeminnstillinger"-delen

Hvis RDS data ikke er tilgjengelig, vil din R1 lagre frekvensen i stedet for stasjonsnavnet i listen med forhåndsinnstillinger.

Hente opp radiostasjon

Se vanlige funksjoner og systeminnstillinger-delen

For optimalt mottak, trekk antennen helt ut og justere dennes posisjon.

Linje inn

Lytt til en ekstern lydenhet, for eksempel en bærbar musikkspiller med en 3,5 mm stereo jack-kabel koblet til Line in-kontakten (13) på baksiden av R1.

Trykk på **SOURCE** og drei **BRYTEREN** eller trykk gjentatte ganger på **SOURCE** til *Line in* vises, og trykk deretter på bryteren for å velge den.

Hvis dine eksterne lydkilde har en volumkontroll, må du kanskje justere den for best ytelse. Hvis det er for høy lyd kan forvrengning, hvis det er for lavt avspillingsvolumet kan være for lavt.

Hodetelefoner

Koble hodetelefonene til 3,5 mm stereo jack-kontakten (14) på baksiden av R1.

Hodetelefonvolumet justeres separat fra høytalervolumet, så når hodetelefonene plugges inn vises volumet slik *Volume (HP)*.

Ladeport

Din R1 har 5W, 1,0A USB utgangseffekt bak.

Koble en USB-kabel som er kompatibel med enheten din til ladeporten (11) på R1 for å lade de fleste smarttelefoner inkludert iPhone og de fleste Android- og Windows-telefoner.

Vær oppmerksom på at ladeporten er ikke kompatibel med Apple iPad eller iPad mini eller andre enheter som krever en lader med en utgangseffekt større enn 5W.

Ved bruk av en batteripakke

Din R1 er fullt kompatibel med Ruark R1 batteripakke. Se www.ruarkaudio.com

For å spare strøm, vil din R1 slås helt av i stedet for å gå i standby når den bruker batteri. For å slå den på igjen, trykk og hold **STANDBY** til Ruark Logo vises.

VIKTIG: alarmene fungerer ikke når du bruker batteri. For å bruke alarmfunksjonen, må R1 være koblet til strømmettet.

Vær oppmerksom på at lading av en enhet når R1 drives med batteripakken vil redusere kjøretiden på R1.

NO

Sikkerhed og lovmæssige opplysninger

- Les denne brukerveiledningen og følg alle instruksjoner, det vil hjelpe deg med å sette opp og bruke produktet ditt korrekt.
- Vær oppmerksom på alle advarsler, og ta vare på denne brukerveiledningen for fremtidig referanse.
- Ikke forsøk å bruke en skadet enhet, da dette kan føre til en farlig elektrisk støt.
- Ikke åpne enheten eller fjern paneler for å komme til elektronikken. Apparatet inneholder ikke noen deler som kan repareres.
- Alt vedlikehold skal utføres av kvalifisert service-personale. Vedlikehold er nødvendig når enheten har blitt skadet på noen måte, som at strømkabelen eller -pluggen er skadet, væske har blitt sølt eller objekter har falt inn i enheten, enheten har blitt utsatt for regn eller fuktighet, fungerer ikke som normalt, eller har blitt sluppet.
- Denne enheten er tiltenkt drevet KUN fra vekselstrømsspenningen oppført på bakpanelet eller inkludert strømforsyning. Drift fra andre spenninger enn de indikerte kan føre til uopprettelig skade på enheten, og ugyldiggjøre produktgarantien.
- Bruk kun den medfølgende strømforsyningen eller et godkjent alternativ.
- Sikre at støpselet, strømpluggen eller strømkoblingen inn til enheten er lett tilgjengelig i tilfelle frakobling fra strømmettet er nødvendig.
- Støpselet, strømpluggen eller strømkoblingen må fjernes fra stikkontakten for å koble apparatet helt fra strømmettet.
- Bruk bare den medfølgende antennen eller en annen godkjent.
- Ikke plasser åpne flammekilder, som tente lys, på eller i nærheten av enheten. Må ikke installeres i nærheten av noen varmekilder som radiatorer, ovner eller andre enheter (inkludert forsterkere) som produserer varme.
- Unngå å utsette enheten for ekstrem varme eller kulde.
- Bruk kun tilbehør spesifisert for denne enheten. Ikke gjør noen modifikasjoner på systemet eller dets tilbehør. Uautoriserte endringer kan sette sikkerhet, overholdelse av lovgivning og systemytelse i fare.
- For å redusere risikoen for brann eller elektrisk støt, må enheten ikke utsettes for regn eller fuktighet. Ikke utsett denne enheten for dråper eller sprut, og ikke plasser objekter fylt med væske, som f.eks. vaser, på eller i nærheten av enheten. Som med alle elektroniske produkter, må det utvises forsiktighet slik at væsker ikke søles i noen del av systemet. Væsker kan føre til feil og/eller brannfare.
- Koble denne enheten ut under tordenvær eller når den står ubrukt i lange perioder for å unngå skade på enheten.
- Unngå å overbelaste stikkontakter, skjøteledninger eller integrerte anvendelighetskontakter for å forhindre risiko for brann eller elektrisk støt.
- Langtids eksponering for høy musikk kan føre til hørselskade. Det er best å unngå ekstreme volumnivåer når høretelefoner brukes, spesielt for lengre perioder.
- Ikke installer denne enheten i et begrenset område. La det alltid være et område på minst 10 cm rundt enheten for ventilering, og sikre at gardiner eller andre objekter ikke dekker til ventileringsåpninger på enheten.



Dette symbolet angir at apparatet ikke skal kastes som vanlig husholdningsavfall. Som med alt elektrisk utstyr, skal det avhendes i henhold til lokale bestemmelser.



CE SAMSVARSINFORMASJON

Dette produktet overholder alle EU-direktivets krav innenfor gjeldende lovverk. Du kan få en gratis kopi av samsvarserklæringen ved å kontakte din forhandler, distributør eller Ruark Audio.

Herved erklærer Ruark Audio, at denne R4 mk3 er i overensstemmelse med de nødvendige kravene, og andre relevante bestemmelser i direktiv 1999/5/EC.

Garantiinformasjon

Vi garanterer for feil på produktet i to år fra kjøpsdato, forutsatt at produktet brukes etter anvisningene. Feil på produktet på grunn av tilfeldig skade (uansett årsak), unormal slitasje, uaktsomhet eller uautorisert modifikasjon, omfattes ikke av garantien.

Ved retur av produktet, må det sendes i originalemballasjen sammen medkjøpsbeviset. Hvis ikke produktet kan leveres personlig, skal det sendes med forhåndsbetalt frakt per post eller ved bruk av godkjent budfirma. Hvis du ikke lenger har originalemballasjen, kan godkjent emballasje kjøpes fra oss.

Garanti ved salg til andre land

Forhandleren i landet der produktet ble kjøpt garanterer for produkter som er kjøpt i andre land enn Storbritannia. For mer informasjon, ta kontakt med din lokale Ruark-distributør eller forhandler.

DENNE GARANTIE SETTER IKKE TIL SIDE KJØPERS LOVBESTEMTE RETTIGHETER. E&OE

ruarkaudio

59 Tailors Court, Temple Farm Industrial Estate,
Southend on Sea, Essex, SS2 5TH, UK
+44 (0) 1702 601 410 www.ruarkaudio.com

Generelt vedlikehold

- Rengjøres med en myk støvklut eller en lett fuktig klut. Ikke bruk voksspray eller andre stoffer som kan skade overflaten eller redusere ytelsen.
- Må ikke utsettes for direkte sollys, høy fuktighet, støv, kraftige vibrasjoner eller høye temperaturer. Dette kan påvirke enhetens utseende, ytelse og funksjon.
- Anbefalt driftstemperatur er 5 °C til 40 °C.
- Kabinetter av naturlig treverk kan variere i fargen over tid spesielt ved eksponering mot sollys.

Opphavsrett og varemerker

© 2016 Ruark Audio. Alle rettigheter forbeholdt. Ruark Audio, Ruark Audio-logoen og andre Ruark Audio-merker tilhører Ruark Audio og kan være registrert. Alle andre varemerker tilhører sine respektive eiere. Ruark Audio påtar seg intet ansvar for eventuelle feil som måtte forekomme i denne bruksanvisningen, og informasjonen i den kan endres uten ytterligere varsel.

Bluetooth® og tilknyttede logoer er registrerte varemerker som eies av Bluetooth SIG, Inc.

Designed in Great Britain
Utviklet i Storbritannia



20160607.1